

Основное Руководство SC-LX501 AV-РЕСИВЕР

Подключение

Шаг 1: выбор размещения акустических систем	3
Шаг 2: подключение АС	9
Шаг 3: подключение телевизора	12
Шаг 4: подключение аудиовидеоустройств	14
Шаг 5: Многозонное соединение	17
Шаг 6: подключение других кабелей	19

Настройка

Шаг 7: включение питания и начальная настройка	20
Настройка HDMI	21

Воспроизведение

Основное воспроизведение	22
Сетевые функции	23
Другие функции	25

Названия частей

Передняя панель	28
Дисплей	29
Задняя панель	30
Пульт дистанционного управления	31

В этом руководстве содержатся сведения по запуску аппарата и инструкции по часто выполняемым операциям. Подробную информацию о функциях воспроизведения, режимах прослушивания, настройке, характеристиках и диагностике можно найти в документе "Расширенное руководство", размещенном в Интернете. Расширенное руководство представлено в формате, легком для чтения на ПК или смартфоне.

Pioneer

EAC

<http://www.pioneer-audiovisual.com/manual/sclx501/adv/ru.html>
Расширенное руководство находится здесь



Содержимое упаковки

1. Основное устройство
2. Пульт ДУ (RC-914R) Ч1, Элементы питания (AAA/R03) Ч2
3. Комнатная антенная FM Ч1
4. Рамочная антенна AM Ч1
5. Микрофон для настройки AC Ч1
6. Шнур питания Ч1

Основные характеристики

В этом агрегате имеется усилитель, созданный на базе схемы Direct Energy HD Amplifier (усилитель класса D) с использованием последних технологий цифрового усиления. Он выдает мощный и очень качественный звук, обеспечивая оптимальное воспроизведение самого современного многоканального цифрового контента.

- К этому агрегату можно подключить 7.1ch AC, с 7ch при 180 Вт (6 Ом, 1 кГц, 0,9 %THD) (Модели для Северной Америки) / 180 Вт (6 Ом, 1 кГц, 1 %THD) (Модели для Европы и Азии) на канал плюс гнездо выхода предварительного усилителя для активного сабвуфера.
- Поддерживает воспроизведение в формате Dolby Atmos, обеспечивающем распределение звука на 360°
- Гнездо HDMI поддерживает входные и выходные видеосигналы 4K. Гнезда IN1 – 3 и OUT MAIN/SUB поддерживают HDCP2.2
- Возможности HDMI CEC: функции управления, например связь переключения входного сигнала с селектором входа и проигрывателями, соответствующими стандарту CEC, переключение аудиовыхода и громкости с помощью пульта ДУ для телевизора, соответствующего стандарту CEC, и автоматическое переключение ресивера в ждущий режим при выключении телевизора
- HDMI Standby Through: видео- и аудиосигналы с аудиовидеоустройств можно передавать на телевизор, даже если ресивер находится в ждущем режиме
- ARC: подключение к ARC-совместимому телевизору выполняется с помощью одного кабеля HDMI
- Простое выполнение Initial Setup с помощью указаний на экране и экранного меню (OSD) с отображением операций на телевизоре
- Интернет-радио и AirPlay по проводной или беспроводной (Wi-Fi) сети; сетевые функции, такие как Music Server, позволяющие воспроизводить музыкальные файлы на ПК или устройстве USB; а также другие функции воспроизведения, например AM/FM-радио и воспроизведение через BLUETOOTH®
- Форматы воспроизведения, поддерживаемые Music Server и USB, включают аудиоформаты высокого разрешения WAV, FLAC и DSD
- Многозонное соединение, обеспечивающее воспроизведение в главной комнате и прослушивание в отдельной комнате (ZONE 2)
- Можно подключить акустическую систему B
- Оснащен портом RS-232C, гнездом IR IN/OUT и гнездами 12V TRIGGER OUT
- Мы планируем обеспечить поддержку для аудиоформата DTS:X при обновлении встроенного программного обеспечения для данного ресивера. Более подробную информацию см. на нашем веб-сайте.

И **ВНИМАНИЕ!** Диапазон импеданса подключаемых AC должен быть 4 –16 Ом. Шнур питания необходимо подключать только после выполнения всех других кабельных соединений.

- Мы не несем ответственности за ущерб, возникший из-за подключения оборудования, изготовленного другими компаниями.

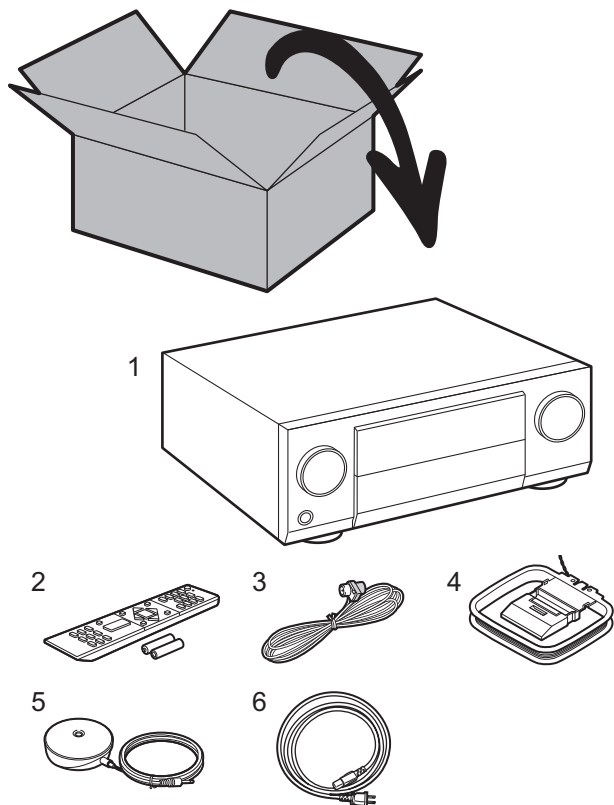

Шаг 1: выбор размещения акустических систем

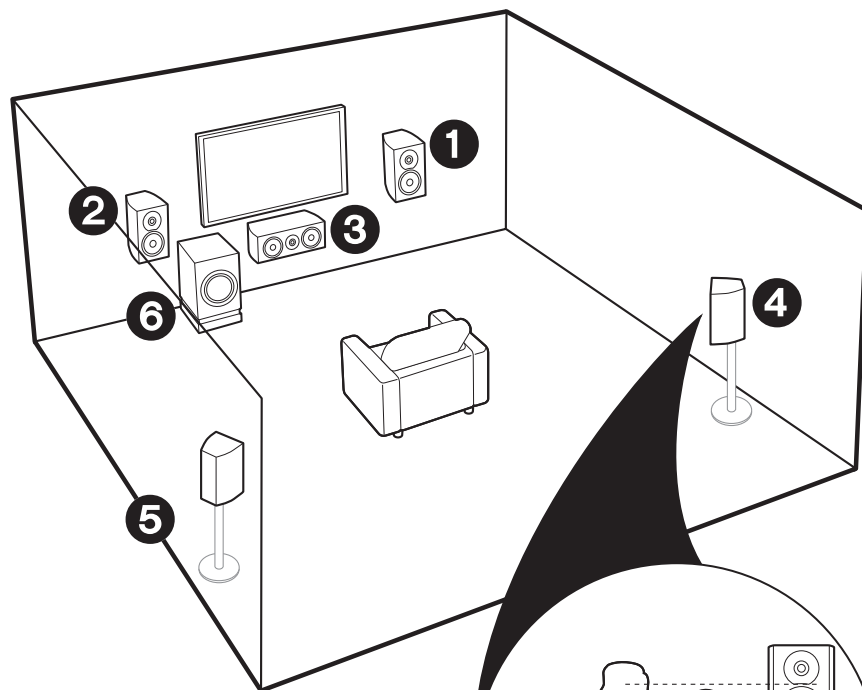

- ❶ ❷ Фронтальные АС
- ❸ Центральная АС
- ❹ ❺ АС объемного звучания
- ❻ Активный сабвуфер

✓ Для 5.1-канальной системы

Эта 5.1-канальная система является базовой системой объемного звучания. Фронтальные АС выводят фронтальный стереозвук, а центральная АС выводит центральный звук, например разговоры и пение. АС объемного звучания создают тыловое звуковое поле. Активный сабвуфер воспроизводит звуки низкой частоты и создает глубокое звуковое поле. Фронтальные АС следует расположить на уровне ушей слушателя, а АС объемного звучания – чуть выше ушей слушателя. Центральную АС следует установить напротив места прослушивания. Активный сабвуфер разместите спереди. Если разместить его между центральной АС и фронтальной АС, звучание будет естественным даже при воспроизведении музыки.

- Фронтальные АС, центральная АС и АС объемного звучания считаются как 5 каналов, а активный сабвуфер считается как 0.1 канала, поэтому система называется 5.1-канальной.

Перейдите к "Подключение" (➔P9)

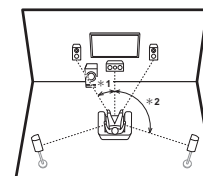

* 1: 22° - 30°, * 2: 120°

✓ Акустическая система В

В 5.1-канальной системе можно подключить еще один комплект фронтальных АС для использования в качестве акустической системы В. В этом состоянии 5.1-канальная система становится акустической системой А, и вы можете переключать вывод одного и того же аудиосигнала с А, В или А+В. При используемом соединении (➔P18) зонной АС звук из АС В не выводится.

Перейдите к "Подключение" (➔P9)

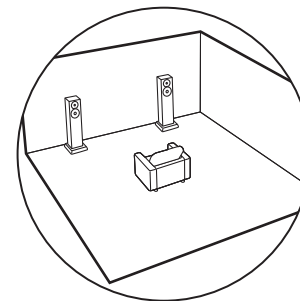

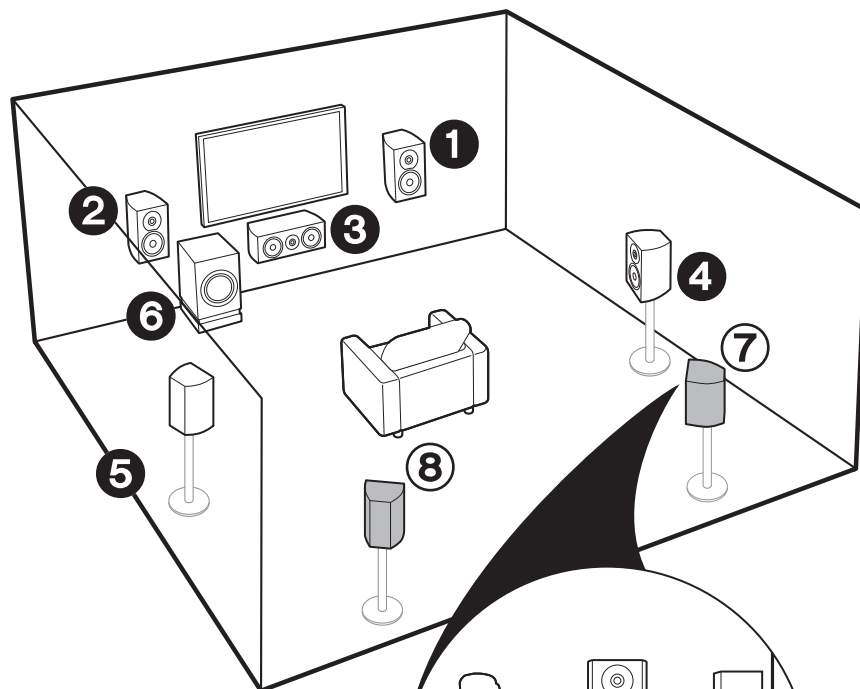

① – ⑥ (→P3)

⑦ ⑧ Тыловые АС объемного звучания

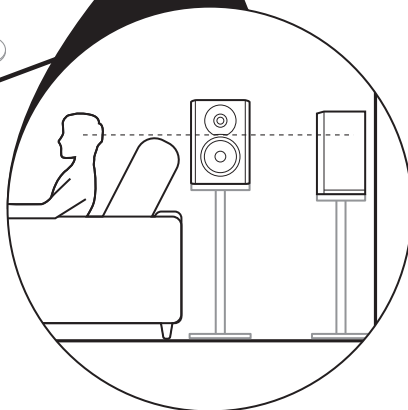

✓ Для 7.1-канальной системы (с тыловыми АС объемного звучания)

В этой системе к базовой 5.1-канальной системе добавлены тыловые АС объемного звучания. Подключение тыловых АС объемного звучания усиливает ощущение окружения и связности звука, создаваемого тыловым звуковым полем, и улучшает естественность звучания. Можно выбрать режим прослушивания Dolby Atmos, обеспечивающий самое современное объемное звучание 3D при входном формате Dolby Atmos. С форматами, отличными от Dolby Atmos, звуковое поле также можно создать, выводя звук с тыловых АС объемного звучания, если выбрать режим прослушивания Dolby Surround. Тыловые АС объемного звучания лучше всего расположить на уровне ушей слушателя. Разместите АС объемного звучания немного впереди от их места в 5.1-канальной системе.

- Если схема размещения включает тыловые АС объемного звучания, также необходимы АС объемного звучания.

Перейдите к "Подключение" (→P9)

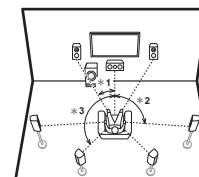

* 1: 22° - 30°, * 2: 90° - 110°, * 3: 135° - 150°

✓ Акустическая система В

В 7.1-канальной системе (с тыловыми АС объемного звучания) можно подключить еще один комплект фронтальных АС для использования в качестве акустической системы В. В этом состоянии 7.1-канальная система становится акустической системой А, и вы можете переключать вывод одного и того же аудиосигнала с А, В или А+В. Обратите внимание, что при выборе А+В звук с тыловых АС объемного звучания не выводится. При используемом соединении (→P18) зонной АС звук из АС В не выводится.

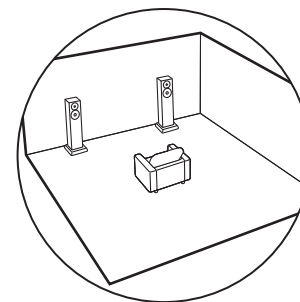

Перейдите к "Подключение" (→P9)

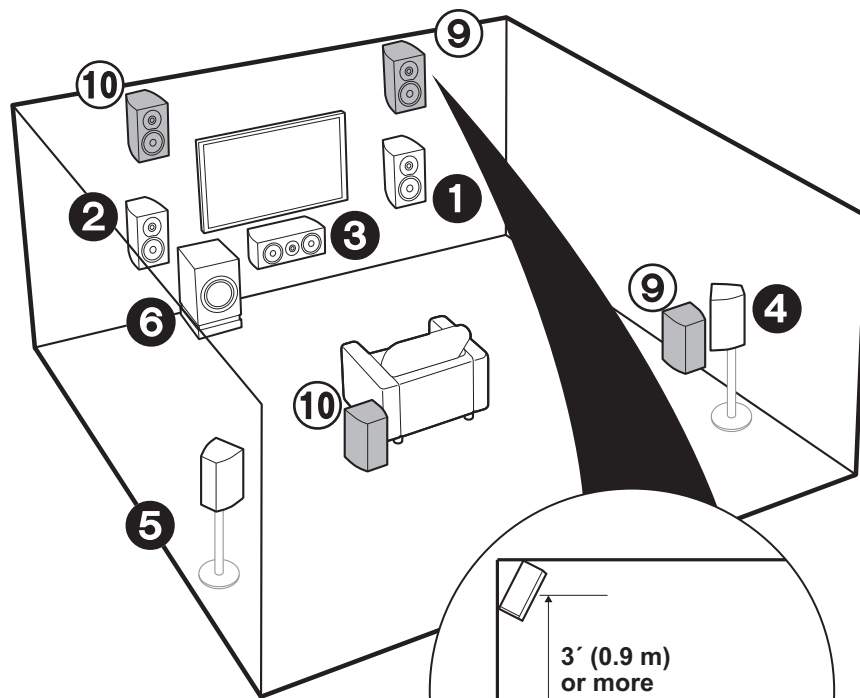

1 – 6 (→P3)

9 10 Стоечная AC

Выберите один из следующих вариантов:

- Фронтальные верхние AC
- Задние верхние AC

✓ Для 7.1-канальной системы (с верхними AC-A)

Фронтальные верхние AC или задние верхние AC

Это базовая 5.1-канальная система с добавлением стоечных AC в качестве передних или задних высоких AC. Выберите AC для размещения в соответствии с условиями в помещении. Можно выбрать режим прослушивания Dolby Atmos (5.1.2-канальное воспроизведение), обеспечивающий самое современное объемное звучание 3D, включая верхние звуки, при входном формате Dolby Atmos. С форматами, отличными от Dolby Atmos, звуковое поле также можно создать, выводя звук с верхних AC, если выбрать режим прослушивания Dolby Surround. Фронтальные верхние AC или задние верхние AC необходимо расположить как минимум на 0,9 м выше фронтальных AC. Фронтальные верхние AC должны располагаться непосредственно над фронтальными AC, а расстояние между задними верхними AC должно соответствовать расстоянию между фронтальными AC. Обе AC должны быть направлены на место прослушивания.

Перейдите к "Подключение" (→P10)

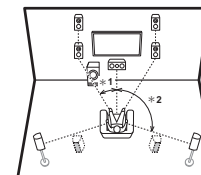

* 1: 22° - 30°, * 2: 120°

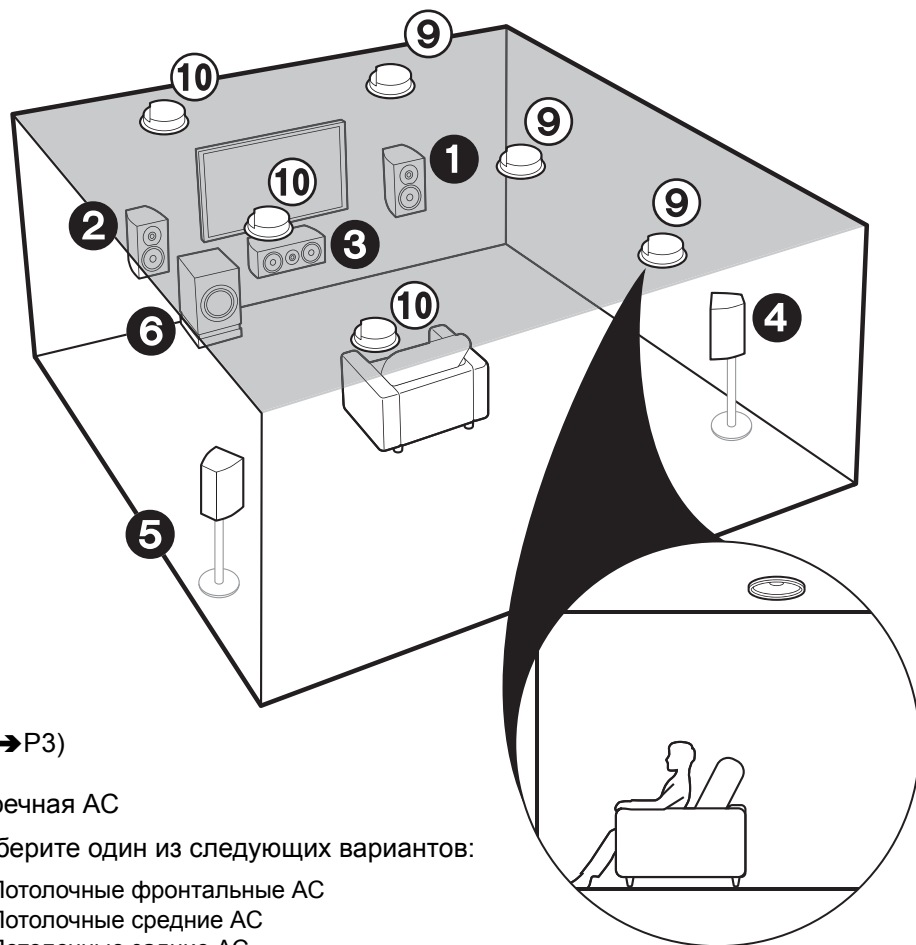

1 – 6 (→P3)

9 10 Стоечная AC

Выберите один из следующих вариантов:

- Потолочные фронтальные AC
- Потолочные средние AC
- Потолочные задние AC

✓ Для 7.1-канальной системы (с верхними AC-B)

Потолочные AC

Это базовая 5.1-канальная система с потолочными AC, например, с добавлением стоечных AC в качестве верхних фронтальных AC, верхних средних AC либо верхних тыловых AC. Выберите AC для размещения в соответствии с условиями в помещении. Можно выбрать режим прослушивания Dolby Atmos (5.1.2-канальное воспроизведение), обеспечивающий самое современное объемное звучание 3D, включая верхние звуки, при входном формате Dolby Atmos. С форматами, отличными от Dolby Atmos, звуковое поле также можно создать, выводя звук с верхних AC, если выбрать режим прослушивания Dolby Surround. Установите верхние фронтальные AC, направив их в сторону места прослушивания, верхние средние AC непосредственно над ним и верхние тыловые AC позади него. Расстояние между каждой парой AC должно соответствовать расстоянию между двумя фронтальными AC.

- Dolby Laboratories рекомендует размещать этот тип верхних AC для получения лучшего эффекта Dolby Atmos.

Перейдите к "Подключение" (→P10)

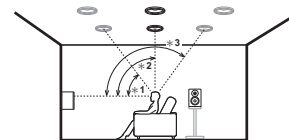

* 1: 30° - 55°, * 2: 65° - 100°, * 3: 125° - 150°

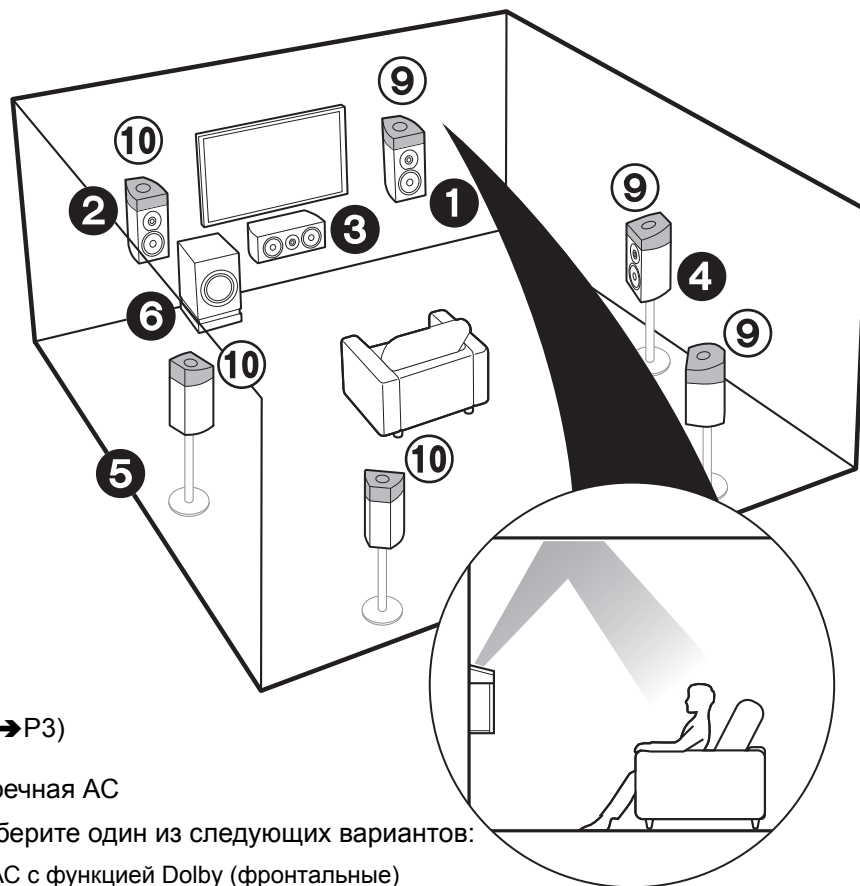

1 – 6 (→P3)

9 10 Стоечная AC

Выберите один из следующих вариантов:

- AC с функцией Dolby (фронтальные)
- AC с функцией Dolby (объемного звучания)
- AC с функцией Dolby (тыловые объемного звучания)

✓ Для 7.1-канальной системы (с верхними AC-C)

AC с функцией Dolby

В этой системе к базовой 5.1-канальной системе добавляются верхние AC с функцией Dolby (фронтальные), верхние AC с функцией Dolby (объемного звучания) или верхние AC с функцией Dolby (тыловые объемного звучания). Выберите AC для размещения в соответствии с условиями в помещении. AC с функцией Dolby благодаря специальной конструкции направлены на потолок, чтобы звук от него отражался и казалось, что он идет сверху. Можно выбрать режим прослушивания Dolby Atmos (5.1.2-канальное воспроизведение), обеспечивающий самое современное объемное звучание 3D, включая верхние звуки, при входном формате Dolby Atmos. С форматами, отличными от Dolby Atmos, звуковое поле также можно создать, выводя звук с верхних AC, если выбрать режим прослушивания Dolby Surround. Установите их над фронтальными AC, над AC объемного звука либо над тыловыми AC объемного звука.

Перейдите к "Подключение" (→P10)

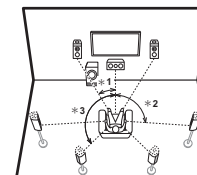

* 1: 22° - 30°, * 2: 90° - 120°, * 3: 135° - 150°

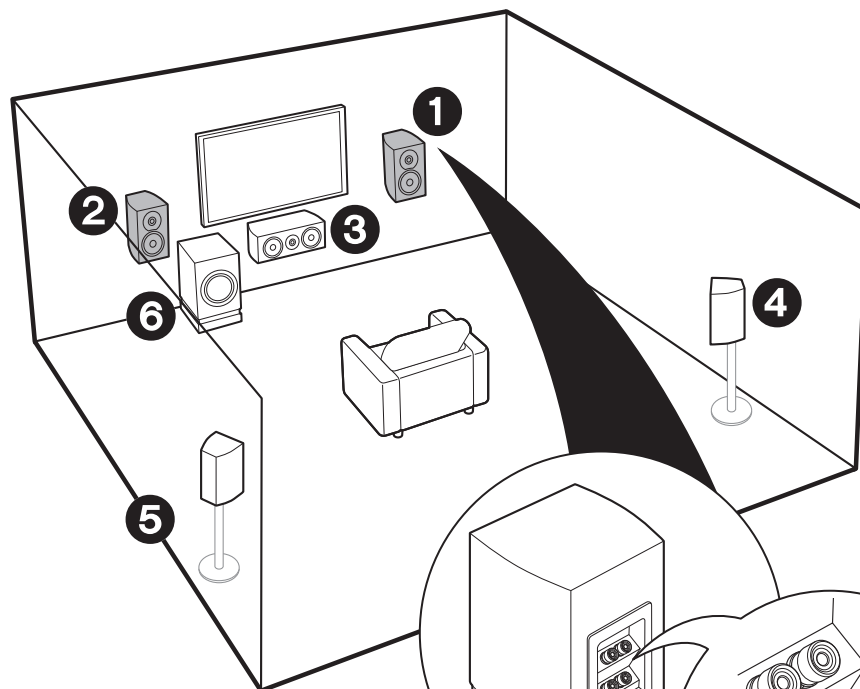

- 1 2** Фронтальные АС
(с двухполосным усилением)
- 3** Центральная АС
- 4 5** АС объемного звучания
- 6** Активный сабвуфер

✓ Для АС с двухполосным усилением

Для улучшения качества звучания низких и высоких частот можно подключить фронтальные АС с поддержкой двухполосного усиления. Максимальное количество доступных каналов для данного соединения составляет 5.1, так как для АС с двухполосным усилением требуется один усилитель для подключения к гнездам для высокочастотных сигналов и один усилитель для подключения к гнездам для низкочастотных сигналов. Эффекты и размещение АС такие же, как и для 5.1-канальной схемы, в которой не используются АС с двухполосным усилением.

Перейдите к "Подключение" (→P11)

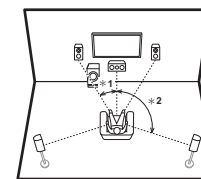

* 1: 22° - 30°, * 2: 120°

Шаг 2: подключение АС

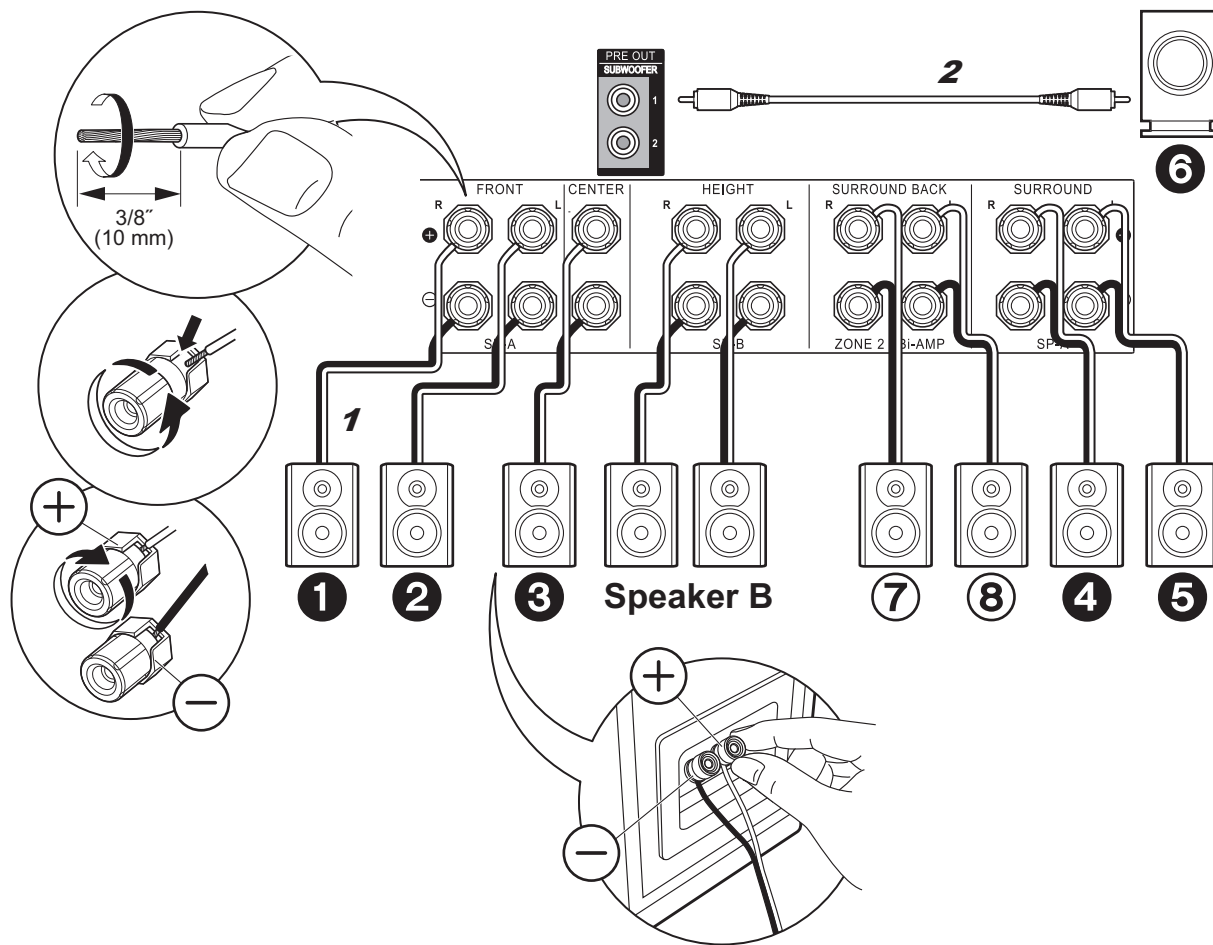

✓ в случае:
стр. 3 – 4

Подключите **1 2 3 4 5 6** для 5.1-канальной системы. Для 7.1-канальной системы (с тыловыми АС объемного звучания) также подключите **7** и **8**. Можно подключить не более двух активных сабвуферов. Одинаковый сигнал выводится из каждого гнезда SUBWOOFER. При этом соединении можно подключить еще один комплект фронтальных АС для использования в качестве акустической системы В. Для переключения АС А/В используйте параметр "Speakers" в меню AV Adjust (→P26). Обратите внимание, что при выборе А+В звук с тыловых АС объемного звучания не выводится.



Настройка

- Настройки для конфигурации подключенных АС необходимо выполнять в "1. Полная автоматическая настройка MCACC" (→P20) в Initial Setup.

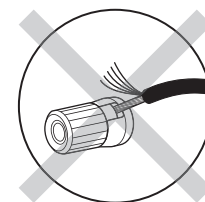

При подключении убедитесь, что оголенные провода АС не торчат из разъемов АС. Если оголенные провода АС коснутся задней панели или провода + и – коснутся друг друга, сработает цепь защиты.

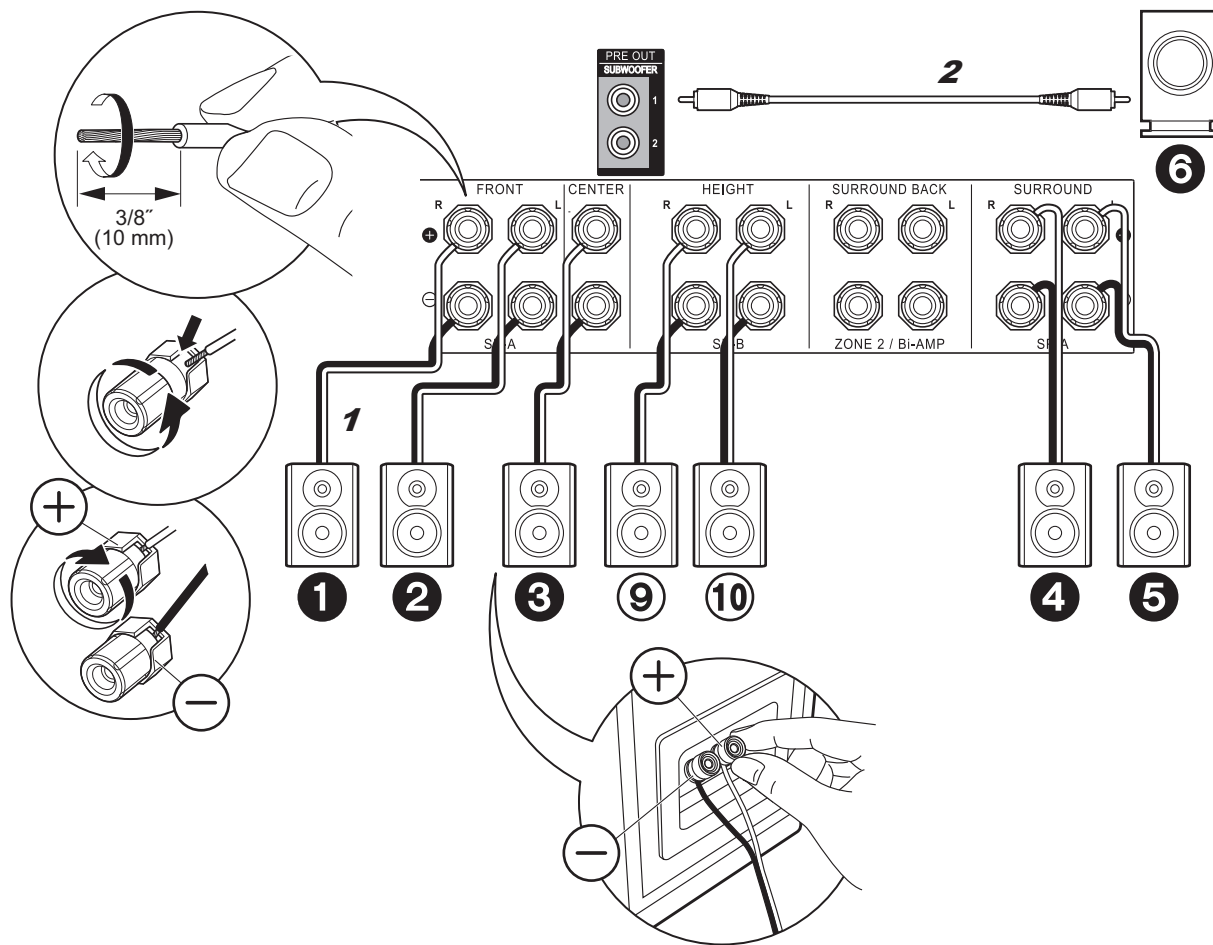

✓ в случае:
стр. 5 – 7

Подключите **123456**910. Можно подключить не более двух активных сабвуферов. Одинаковый сигнал выводится из каждого гнезда SUBWOOFER.

- Помимо этих подключений, также можно подключить тыловые АС объемного звучания **7** и **8**. Однако вывод аудиосигнала возможен только из одного комплекта **7****8** или **9****10** за раз. При подключении обеих АС можно выбрать, для каких АС установить приоритет, с помощью параметра "Speakers" (→P26) в меню AV Adjust.



Настройка

- Настройки для конфигурации подключенных АС необходимо выполнять в "1. Полная автоматическая настройка MCACC" (→P20) в Initial Setup. Обратите внимание, что при использовании верхних АС необходимо на экране настроек выбрать для параметра "Speaker Channels" значение "5.1.2 ch". В случае одновременного подключения тыльных АС объемного звучания и верхних АС выберите "7.1.2 ch".

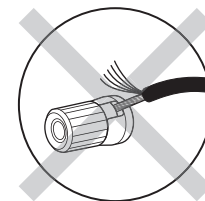

При подключении убедитесь, что оголенные провода АС не торчат из разъемов АС. Если оголенные провода АС коснутся задней панели или провода + и – коснутся друг друга, сработает цепь защиты.

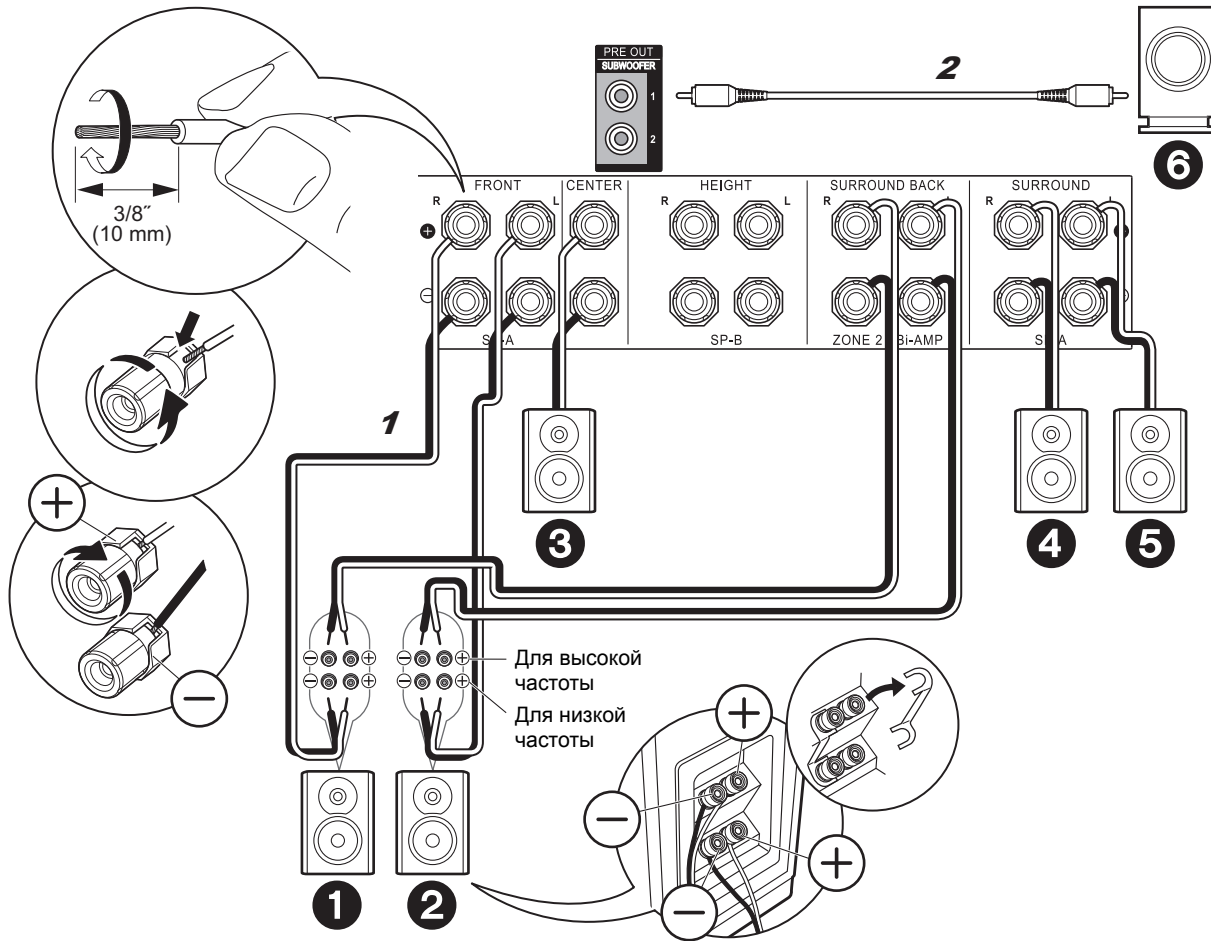

✓ в случае:
стр. 8

Подключите АС с поддержкой двухполосного усиления к гнездам FRONT и SURROUND BACK. Снимите перемычку между гнездами НЧ- и ВЧ-динамиков фронтальных АС. При подключении по схеме двухполосного усиления см. руководство по эксплуатации ваших АС. Можно подключить не более двух активных сабвуферов. Одинаковый сигнал выводится из каждого гнезда SUBWOOFER.



Настройка

- Для подключения с двухполосным усилением требуется изменить некоторые настройки. Выберите "Yes" в "Bi-Amp" в "1". Полная автоматическая настройка MCACC (→P20) в Initial Setup.

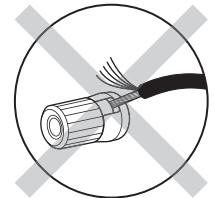

При подключении убедитесь, что оголенные провода АС не торчат из разъемов АС. Если оголенные провода АС коснутся задней панели или провода + и – коснутся друг друга, работает цепь защиты.

1 Кабель для АС, 2 Кабель для сабвуфера

Шаг 3: подключение телевизора

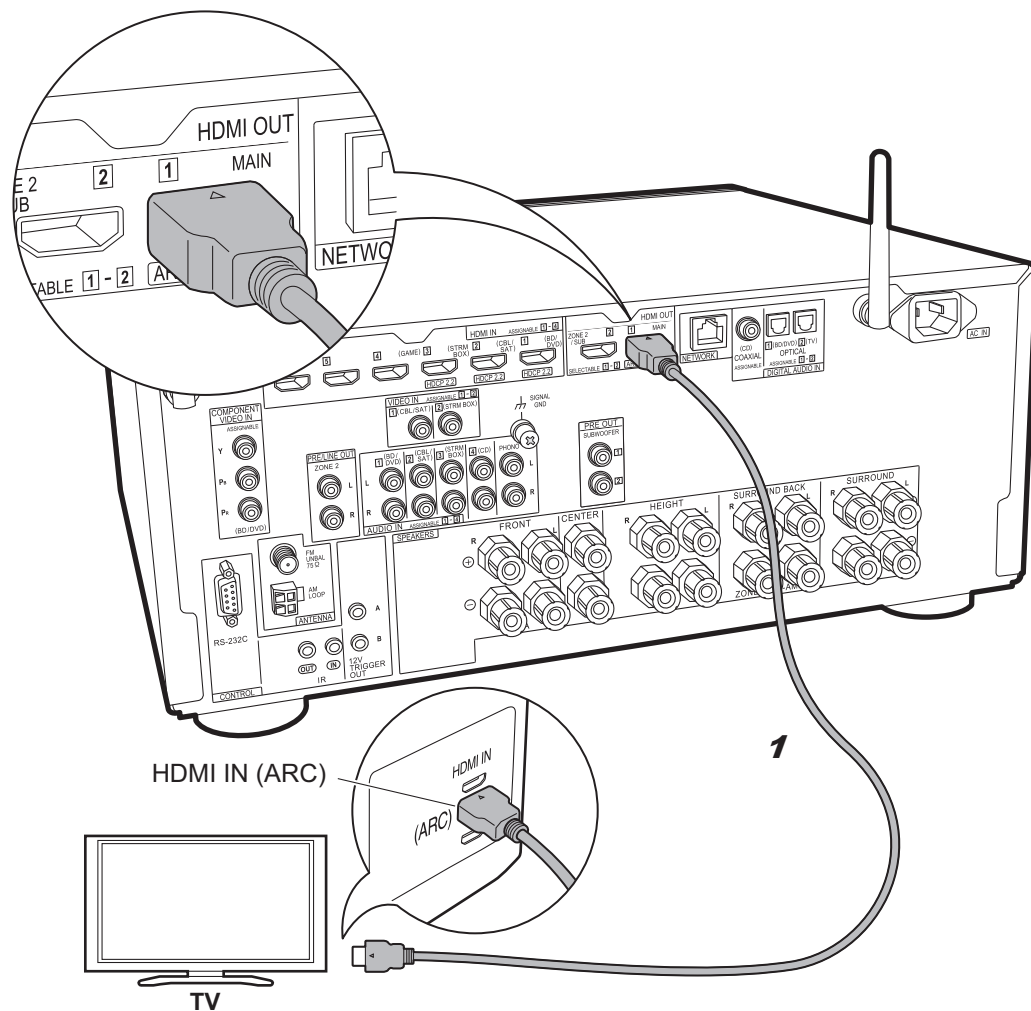

1 Кабель HDMI

✓ если у вас: ТВ с поддержкой ARC

Данный ресивер подключается между телевизором и аудиовидеоустройствами. В случае подключения двух или более аудиовидеоустройств отображение видео на телевизоре и вывод аудиосигнала с ресивера можно выбрать, меняя селектор входа.

Здесь показаны соединения для телевизора с поддержкой функции ARC (реверсивного звукового канала). При подключении с помощью одного кабеля HDMI можно не только выводить на телевизор видеосигнал, поступающий на данный ресивер, но и воспроизводить звук с телевизора через ресивер. При подключении выберите гнездо HDMI IN на телевизоре с поддержкой ARC.



Настройка

- Для использования функции ARC необходимо выполнить настройки. Выберите "Yes" в "5. Реверсивный звуковой канал" (→P21) в Initial Setup.
- Указания о соединениях и настройке для телевизора см. в руководстве по эксплуатации телевизора.

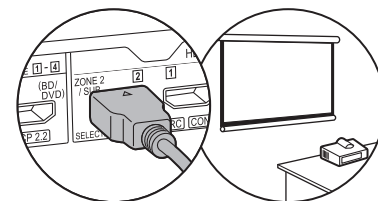

К гнезду HDMI OUT SUB можно подключить еще один телевизор или проектор. Это гнездо не поддерживает ARC. Для получения подробной информации о выводе видеосигнала с гнезда HDMI OUT SUB (→P22)

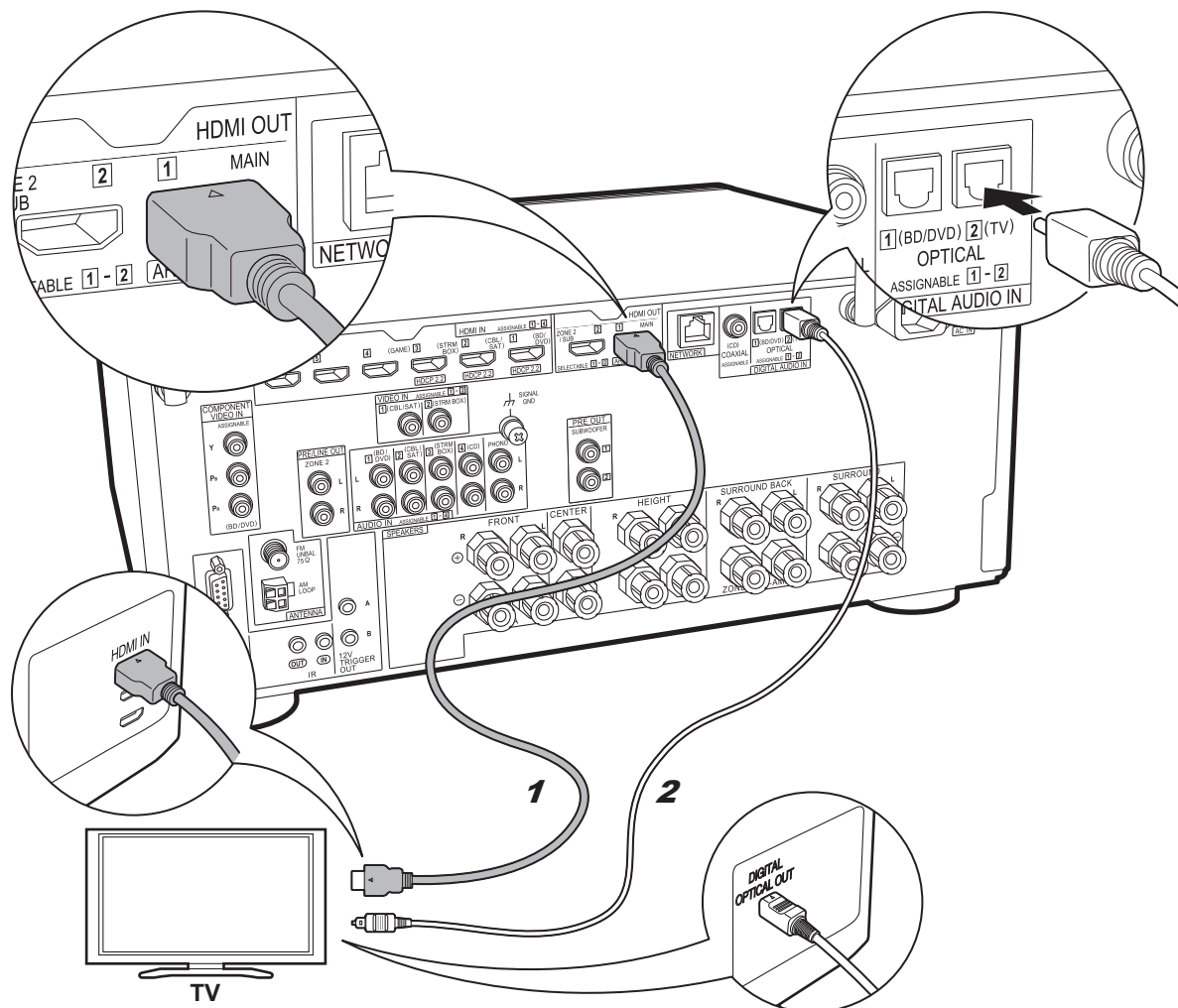

1 Кабель HDMI, 2 Цифровой волоконно-оптический кабель

✓ если у вас:
ТВ без поддержки ARC

Данный ресивер подключается между телевизором и аудиовидеоустройствами. В случае подключения двух или более аудиовидеоустройств отображение видео на телевизоре и вывод аудиосигнала с ресивера можно выбрать, меняя селектор входа.

Здесь описываются соединения для телевизора, не поддерживающего функцию ARC (реверсивного звукового канала). При подключении с помощью кабеля HDMI и цифрового волоконно-оптического кабеля можно не только выводить на телевизор видеосигнал, поступающий на данный ресивер, но и воспроизводить звук с телевизора через ресивер.

- В подключении с помощью цифрового волоконно-оптического кабеля нет необходимости, если для просмотра телевидения используется такое устройство, как кабельная телеприставка (т. е. не используется встроенный тюнер телевизора), подключенная через гнездо INPUT этого аппарата.

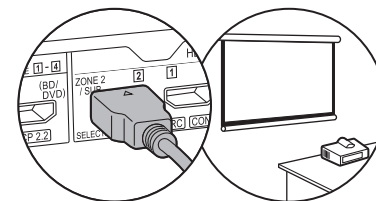

К гнезду HDMI OUT SUB можно подключить еще один телевизор или проектор. Это гнездо не поддерживает ARC. Для получения подробной информации о выводе видеосигнала с гнезда HDMI OUT SUB (→ P22)

Шаг 4: подключение аудиовидеоустройств

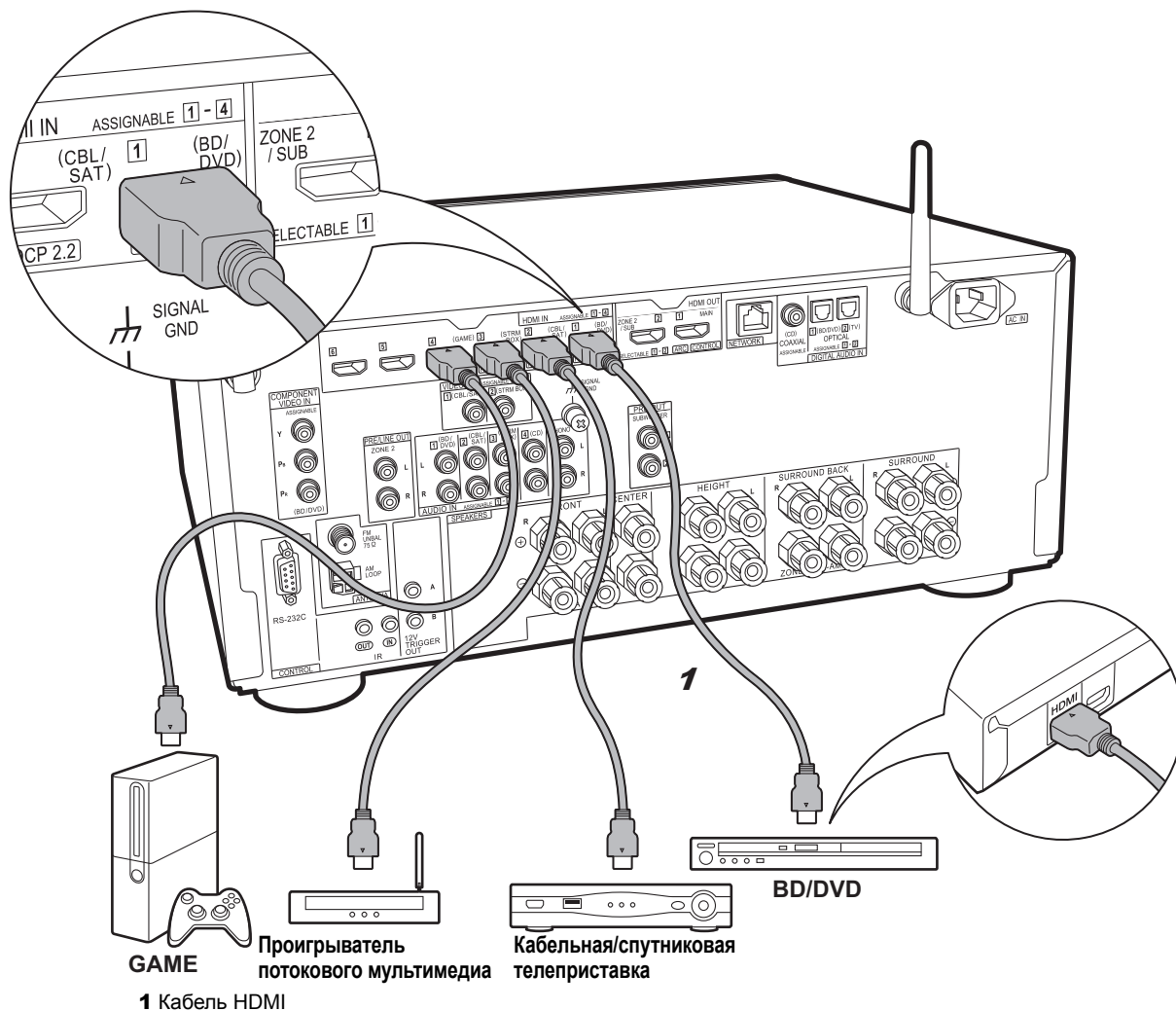

✓ если у вас: аудиовидеоустройства с поддержкой HDMI

На этом примере показано подключение аудиовидеоустройства, оснащенного гнездом HDMI. При подключении к аудиовидеоустройству, соответствующему стандарту CEC (Consumer Electronics Control), можно использовать функцию HDMI CEC, обеспечивающую связь с селектором входа, и функцию HDMI Standby Through, позволяющую воспроизводить на телевизоре видео- и аудиосигналы с аудиовидеоустройств, даже когда ресивер находится в ждущем режиме.

- Для воспроизведения видео 4K или 1080p используйте высокоскоростной кабель HDMI. Кроме того, для просмотра видео с поддержкой HDCP2.2 выполните подключение к гнездам HDMI IN1 – IN3.

Настройка

- Для использования функций HDMI CEC и HDMI Standby Through требуется настройка HDMI (→P21). Задайте настройки после выполнения всех соединений.
- Для воспроизведения цифрового объемного звучания, включая Dolby Digital, аудиовыход необходимо установить на "Bitstream output" на подключенном проигрывателе дисков Blu-ray или другом устройстве.

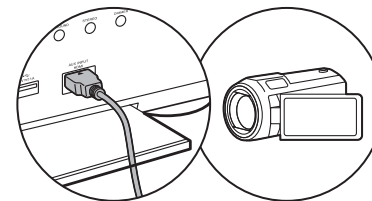

К гнезду AUX INPUT HDMI на передней панели можно подключить такое устройство, как видекамера.

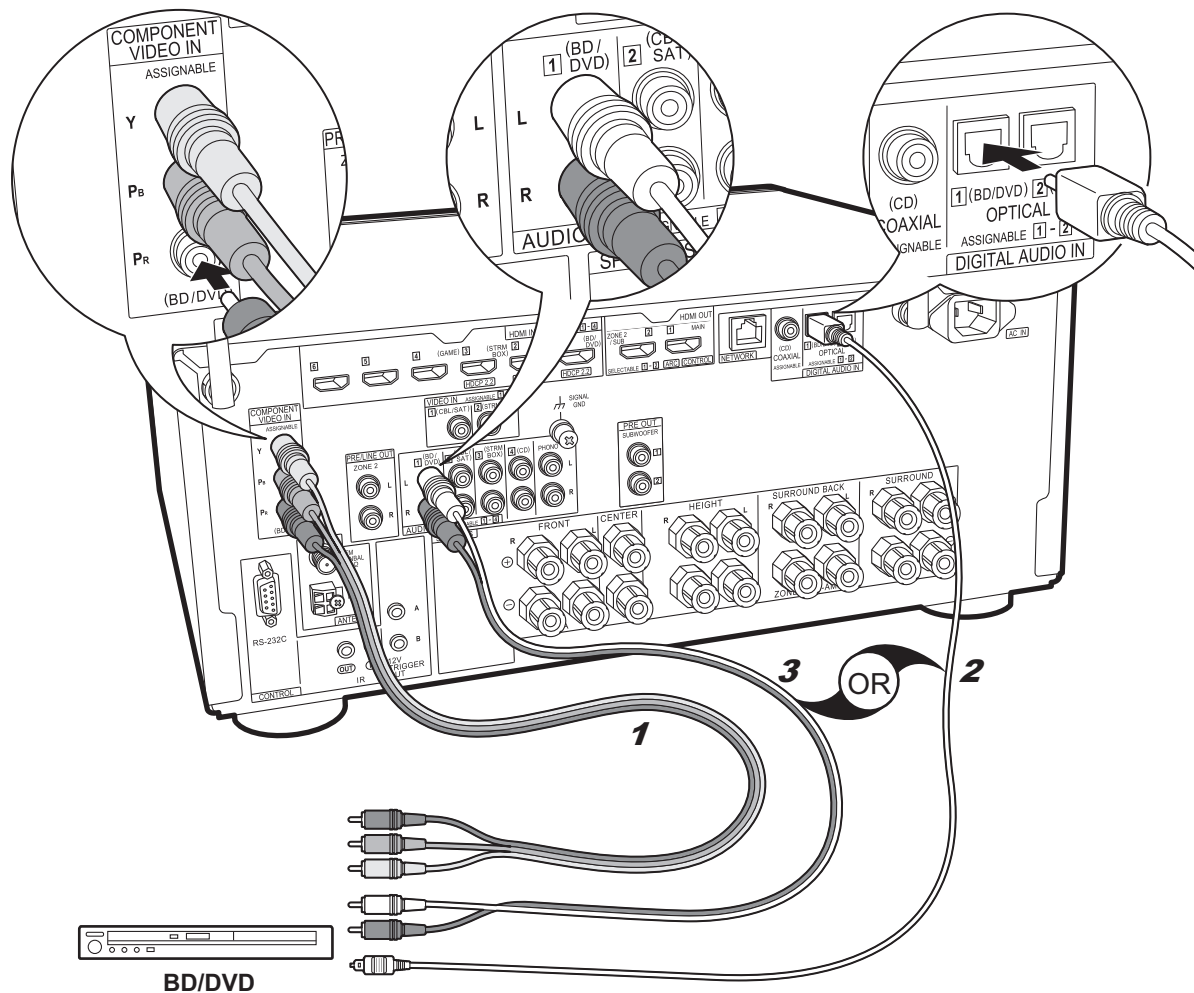

1 Компонентный видеокабель, **2** Цифровой волоконно-оптический кабель, **3** Аналоговый аудиокабель

✓ если у вас:
аудиовидеоустройства
без поддержки HDMI

На этом примере показано подключение аудиовидеоустройства, не оснащенного гнездом HDMI. Выполните подключения к аудиовидеоустройству в соответствии с его гнездами. Если подключение для входных видеосигналов выполняется к гнезду BD/DVD, подключение для входных аудиосигналов также должно выполняться к гнездам BD/DVD и т. д., так чтобы при подключении у гнезд видеовхода были такие же названия, как и у гнезд аудиовхода. Обратите внимание, что видеосигналы, поступающие в гнездо VIDEO IN или гнезда COMPONENT VIDEO IN, будут преобразовываться в сигналы HDMI и затем выводиться через гнездо HDMI OUT.

- Для воспроизведения цифрового объемного звучания в таких форматах, как Dolby Digital, подключение для аудиосигналов необходимо выполнить с помощью цифрового коаксиального кабеля или цифрового волоконно-оптического кабеля.
- Имеется возможность изменения назначенных входов (см. рисунок слева), поэтому можно также подключиться к любому гнезду, кроме BD/DVD. Дополнительную информацию см. в Расширенном руководстве по эксплуатации.



Настройка

- Гнезда COMPONENT VIDEO IN совместимы только с разрешением 480i или 576i. Если для входа видеосигналов используются гнезда COMPONENT VIDEO IN, установите выходное разрешение проигрывателя на 480i или 576i. Выберите чересстрочную развертку, если нет варианта для 480i и т. д. Если проигрыватель не поддерживает выходной сигнал 480i или 576i, используйте гнездо VIDEO IN.
- Для воспроизведения цифрового объемного звучания, включая Dolby Digital, аудиовыход необходимо установить на "Bitstream output" на подключенном проигрывателе дисков Blu-ray или другом устройстве.

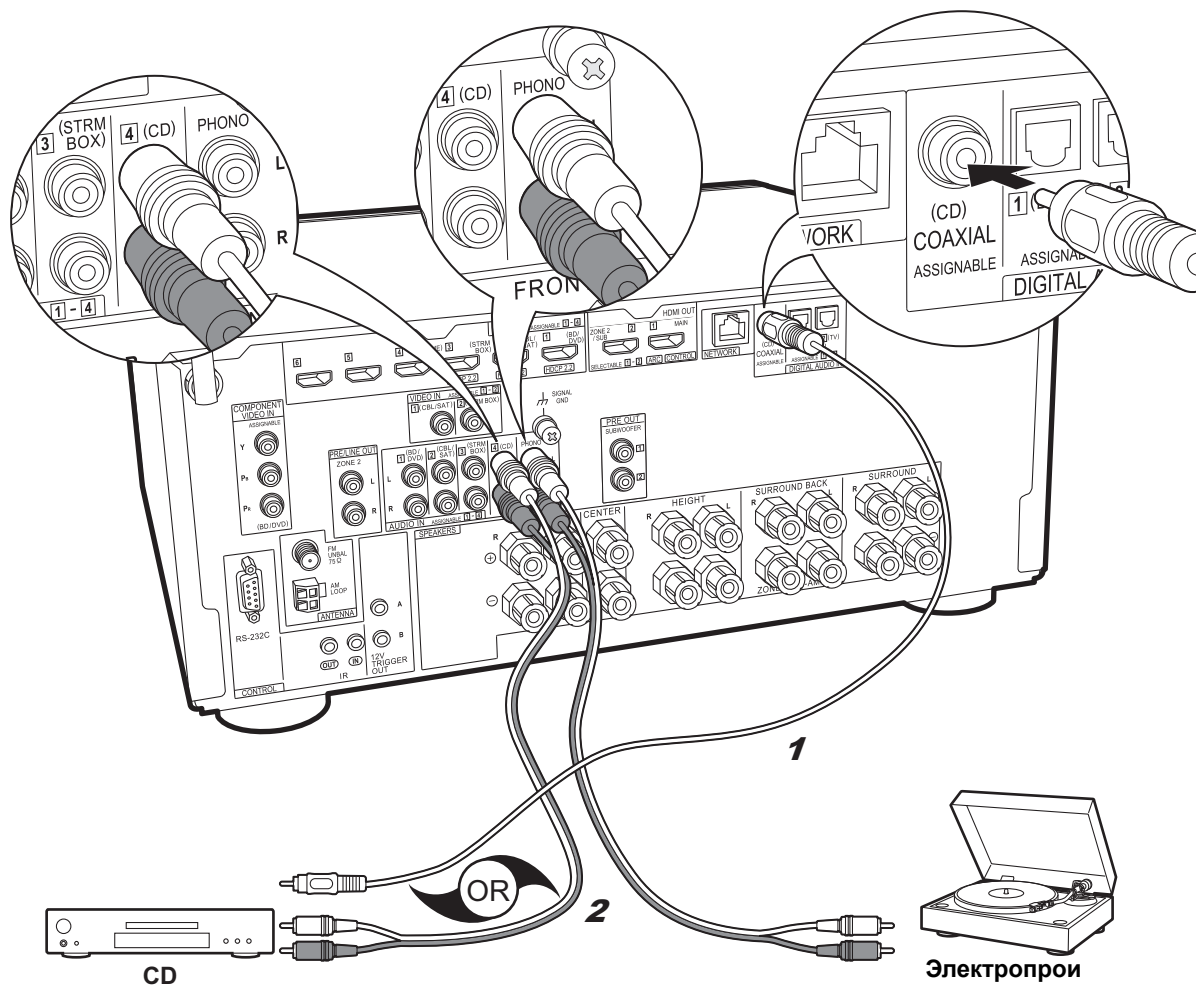

✓ **если у вас:
аудиоустройства**

Пример подключения аудиоустройства. Подключите проигрыватель компакт-дисков с помощью цифрового коаксиального кабеля или аналогового аудиокабеля. Также можно подключить электропроигрыватель с головкой звукоснимателя типа MM к гнезду PHONO.

- Если электропроигрыватель оснащен встроенным эквалайзером, подключите его к гнезду AUDIO IN, отличающемуся от гнезда PHONO. Кроме того, если в электропроигрывателе используется головка звукоснимателя типа MC, установите эквалайзер, совместимый с головкой звукоснимателя типа MC, между ресивером и электропроигрывателем, а затем подключите к любому гнезду AUDIO IN, кроме гнезда PHONO.

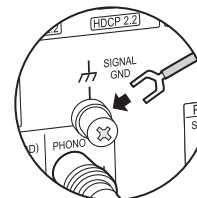

Если электропроигрыватель оснащен проводом заземления, присоедините его к разъему SIGNAL GND на ресивере.



Электропроигрыватель

1 Цифровой коаксиальный кабель, **2** Аналоговый аудиокабель

Шаг 5: Многозонное соединение

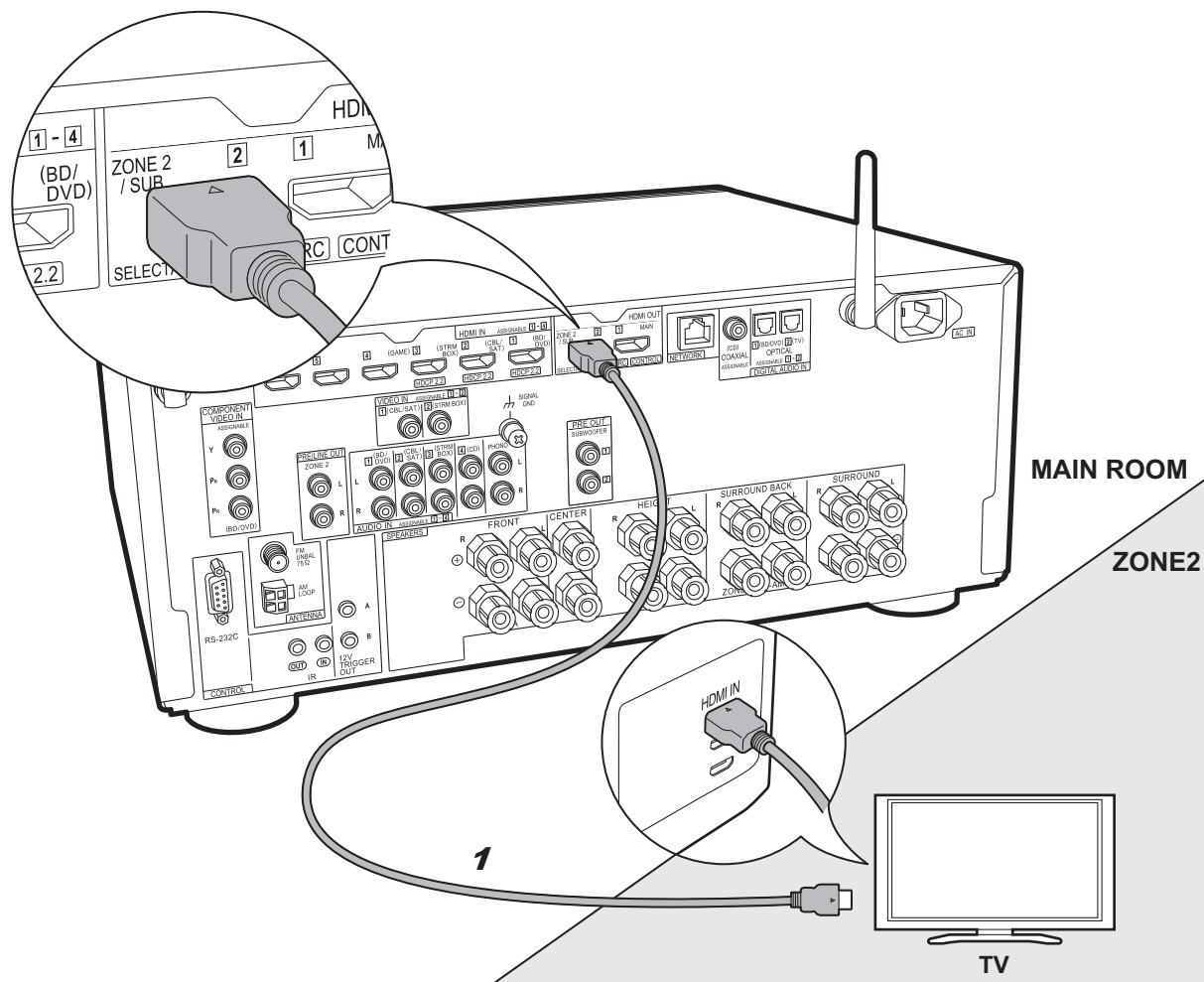

1 Кабель HDMI

✓ при подключении: ZONE 2 TV

Вы можете воспроизводить в отдельной комнате (ZONE 2) на оснащенном входным гнездом HDMI телевизоре контент с проигрывателя дисков Blu-ray, находящегося в главной комнате (где расположен аппарат), либо контент с другого аудиовидеоустройства. На расположенном в отдельной комнате телевизоре можно воспроизводить видео только с устройств, подключенных к гнездам HDMI IN1–IN3.



Настройка

- Для использования этой функции необходимо выполнить настройки в Initial Setup, "4. Многозонная настройка" (→P21).
- Звук с внешних аудиовидеоустройств можно воспроизводить в ZONE 2 только в случае аналоговых аудиосигналов или двухканальных ИКМ-аудиосигналов. Кроме того, может потребоваться преобразовать выходной аудиосигнал аудиовидеоустройства в выходной ИКМ-сигнал.

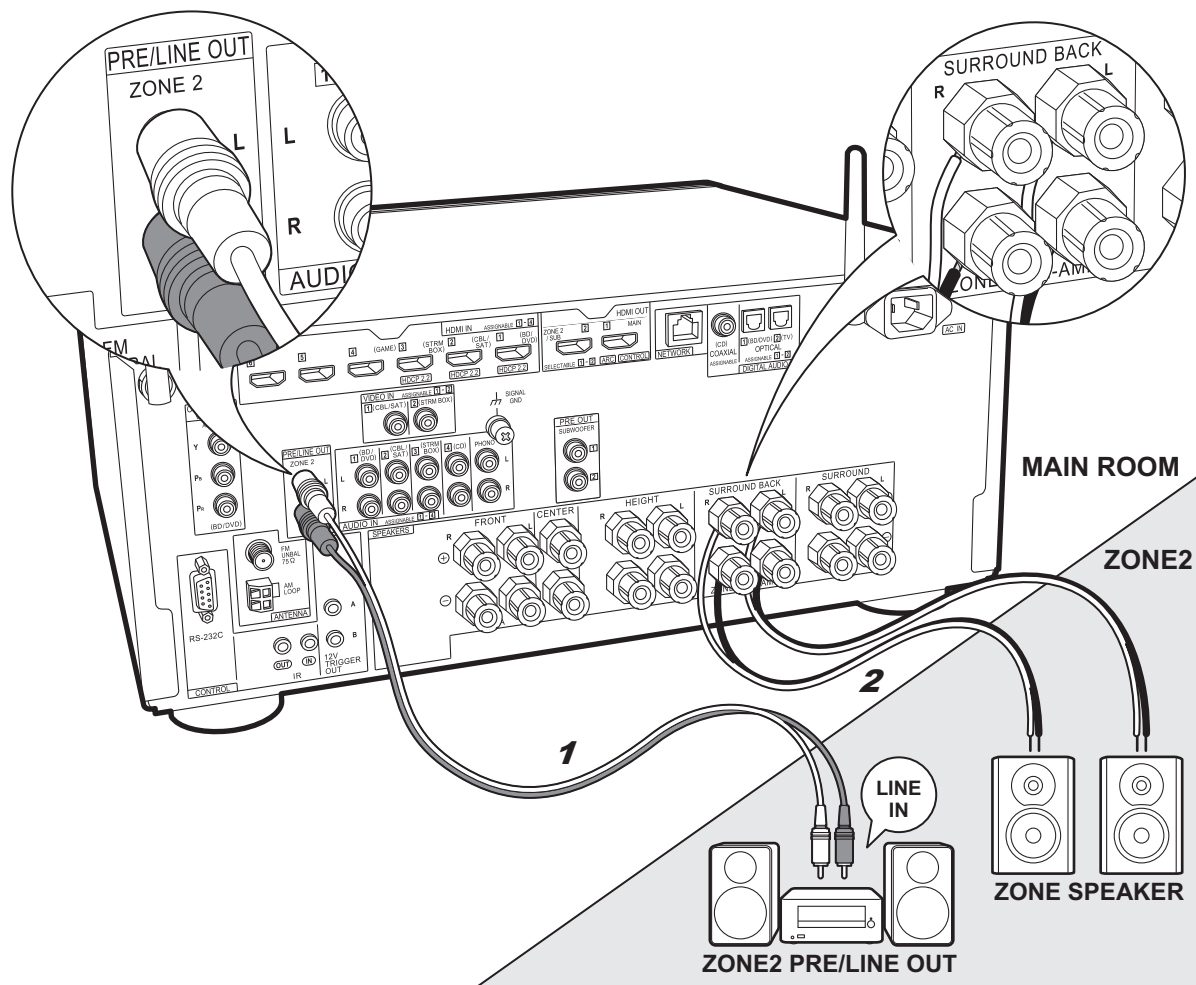

1 Аналоговый аудиокабель, 2 Кабель для AC

✓ ZONE 2 PRE/LINE OUT / ZONE SPEAKER

Вы можете слушать звук в отдельной комнате, например, при воспроизведении проигрывателя дисков Blu-ray в главной комнате (где находится аппарат) и прослушивании интернет-радио в отдельной комнате (ZONE 2).

Соединения с аудиовидеоустройством

Используйте вход HDMI IN 1-3, чтобы вывести сигнал с внешнего аудиовидеоустройства в ZONE 2. Если на аудиовидеоустройстве отсутствует гнездо HDMI, подключите его с помощью цифрового волоконно-оптического кабеля, цифрового коаксиального кабеля или аналогового аудиокабеля.

ZONE 2 PRE/LINE OUT

В отдельной комнате можно воспроизводить 2-канальный источник, когда в главной комнате воспроизводится 7.1-канальный источник. Соедините гнезда ZONE 2 PRE/LINE OUT на аппарате и гнезда LINE IN интегрированного усилителя или усилителя мощности в отдельной комнате с помощью аналогового аудиокабеля.

ZONE SPEAKER

Можно подключить AC в отдельной комнате и воспроизводить 2-канальные источники.

- В процессе воспроизведения в ZONE 2 не выводится звук через тыловые AC объемного звучания или верхние AC, и в главной комнате возможно не более чем 5.1-канальное воспроизведение. Нельзя выбрать такие режимы прослушивания, как Dolby Atmos.
- Обратите внимание, что при использовании зонной AC звук из AC В не выводится.



Настройка

- Для использования этой функции необходимо выполнить настройки в Initial Setup, "4. Многозонная настройка" (→P21).
- Звук с внешних аудиовидеоустройств можно воспроизводить в ZONE 2 только в случае аналоговых аудиосигналов или двухканальных ИКМ-аудиосигналов. При подключении к аппарату с помощью кабеля HDMI, цифрового коаксиального кабеля или цифрового волоконно-оптического кабеля может потребоваться преобразовать выходной ИКМ-сигнал аудиосигнала аудиовидеоустройства в выходной ИКМ-сигнал.

Шаг 6: подключение других кабелей

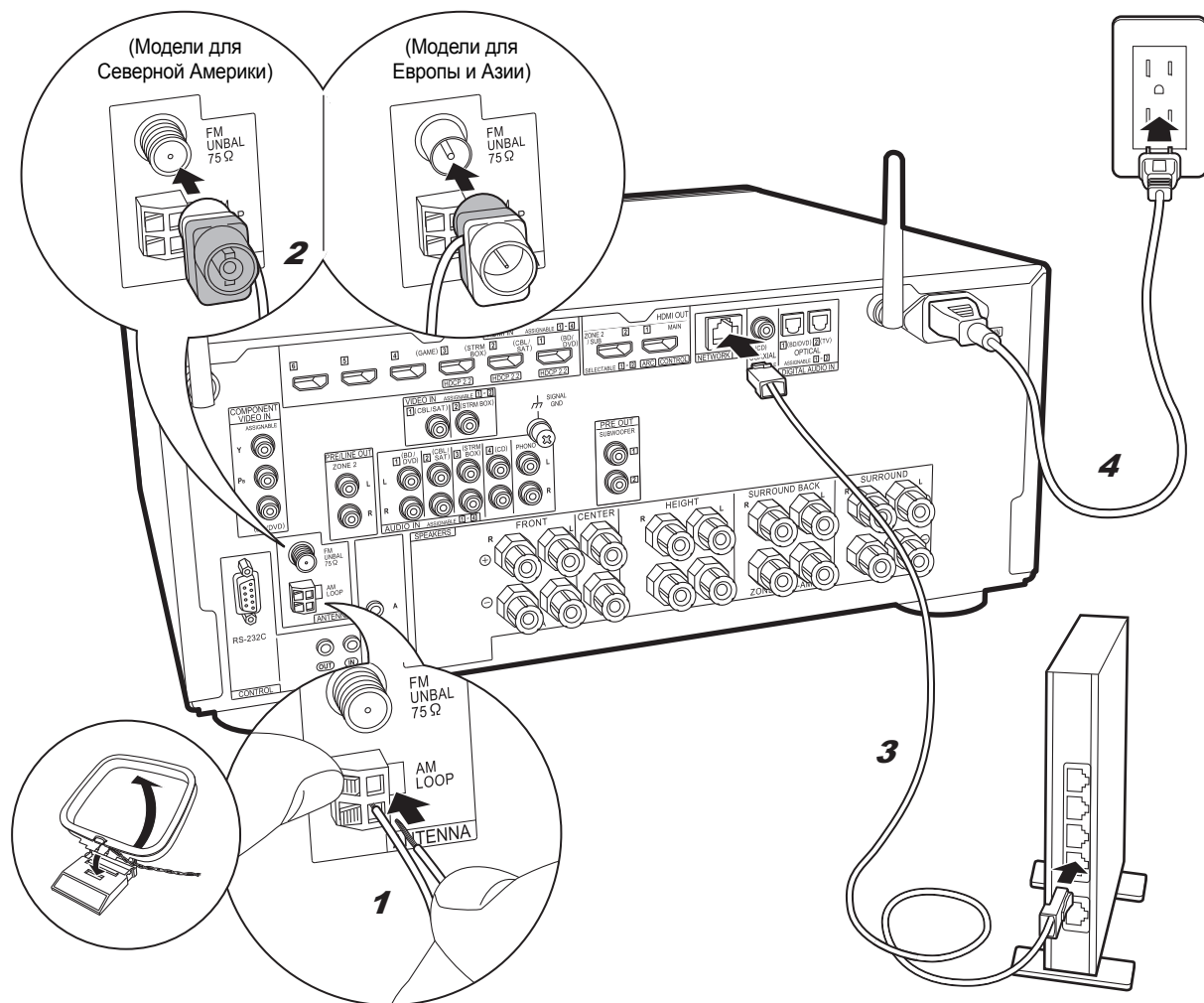

1 Рамочная антенна AM, 2 Комнатная антенная FM, 3 Кабель Ethernet, 4 Шнур питания

Подключение антенны

Прослушивая радио, найдите положение антенны, обеспечивающее наилучший прием. Прикрепите комнатную антенну FM к стене с помощью чертежной кнопки или подобного предмета.

Подключение к сети

Подключите ресивер к сети с помощью проводного локального соединения или Wi-Fi (беспроводного локального соединения). Подключив ресивер к сети, можно пользоваться такими сетевыми функциями, как интернет-радио, Music Server и AirPlay. Если подключение выполняется по проводной локальной сети, подключите кабель Ethernet к порту NETWORK, как показано на рисунке. Если подключение выполняется через Wi-Fi, то после выбора "Wireless" в "3. Подключение к сети" (→P21) в Initial Setup выберите нужный способ настройки и следуйте указаниям на экране для настройки соединения.

Подключение шнура питания

В комплекте аппарата поставляются съемные шнуры питания. Подключите шнур питания к сетевой розетке после выполнения всех других соединений. Подключите шнур питания к AC IN на ресивере, а затем подключите к розетке. При отключении шнура питания сначала необходимо отключить его от розетки.

На задней панели моделей, рассчитанных на работу при разных напряжениях, имеется переключатель напряжений.

Установите его в соответствии с напряжением, используемым в вашей стране или регионе.

Перед изменением напряжения отсоедините шнур питания. Для изменения положения переключателя напряжений воспользуйтесь отверткой среднего размера.

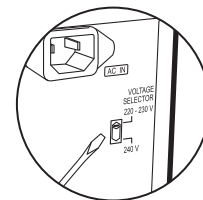

Шаг 7: включение питания и начальная настройка

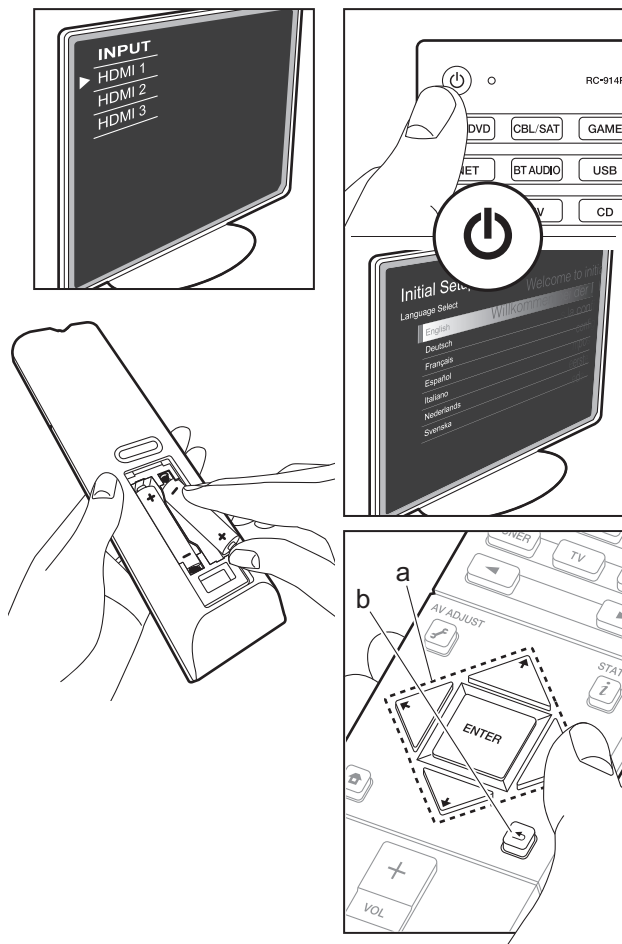

Initial Setup запускается автоматически

После выполнения всех соединений измените вход телевизора на вход для ресивера, вставьте в пульт ДУ элементы питания и нажмите , чтобы включить питание. При первом включении ресивера на телевизоре автоматически появляется Initial Setup, чтобы можно было выполнить необходимые для запуска настройки с помощью простых операций, следуя указаниям на экране.

Эти указания помогут задать некоторые параметры, которые необходимо проверить заранее. Прочитайте их заранее, чтобы настройка прошла без проблем.

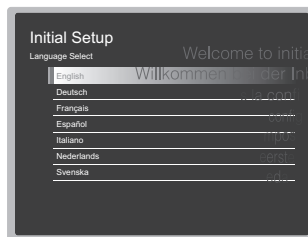

Действие

Выберите параметр с помощью кнопок курсора на пульте ДУ и нажмите ENTER (a). Чтобы вернуться к предыдущему экрану, нажмите  (b).

Как заново сделать Initial Setup

Если вы прерываете процедуру на полпути или хотите изменить параметр, заданный во время Initial Setup, нажмите  на пульте ДУ, выберите "System Setup" – "Miscellaneous" – "Initial Setup" из Home, а затем нажмите ENTER.

1. Полная автоматическая настройка MCACC

Поместите микрофон для настройки АС из комплекта поставки на место прослушивания, измерьте тестовые тональные сигналы, издаваемые АС, и затем ресивер автоматически установит оптимальный уровень громкости для каждой АС, частоту разделения и расстояние от места прослушивания. При этом также корректируется искажение, вызванное акустической средой в помещении.

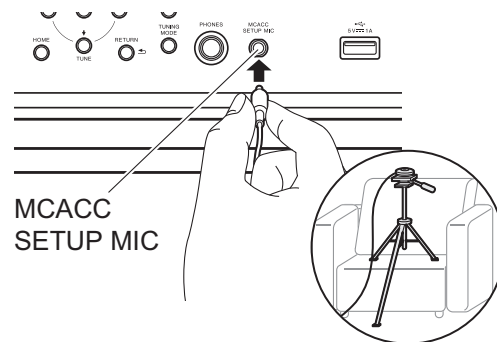

- Пример установки микрофона настройки АС см. на рисунке.
- Звук сабвуфера может не определяться из-за очень низких частот. Установите громкость сабвуфера на уровень больше серединного.
- Выполнение калибровки занимает несколько минут. Во время измерения АС издаются тестовые тональные сигналы на высоком уровне громкости, поэтому позаботьтесь об окружающих условиях. По возможности сохраняйте в помещении тишину во время измерения. Если измерение прервется, выключите бытовые приборы.

2. Подключение источников

Проверьте правильность подключения каждого источника входного сигнала. Следуя указаниям, выберите входной источник для проверки, запустите воспроизведение на выбранном проигрывателе и убедитесь, что изображения выводятся на телевизор и слышен звук.

3. Подключение к сети

Подключитесь через Wi-Fi к точке доступа, например к беспроводному маршрутизатору. Подключиться через Wi-Fi можно следующими двумя способами:

"Scan Networks": поиск точки доступа с ресивера.

Заранее узнайте SSID точки доступа.

"Use iOS Device (iOS7 or later)": использование настроек Wi-Fi устройства iOS для ресивера.

Если выбрать "Scan Networks", можно использовать еще два варианта для способа подключения. Проверьте следующее.

- **"Enter Password"**: введите пароль (или ключ) подключаемой точки доступа.
- **"Push Button"**: если у точки доступа есть кнопка автоматического подключения, установить соединение можно без ввода пароля.
- Если SSID точки доступа не отображается, то на экране со списком SSID выберите "Other..." с помощью кнопки курсора → на пульте ДУ и нажмите ENTER, а затем следуйте указаниям на экране.

Ввод на клавиатуре



Для переключения между верхним и нижним регистром выберите "A/a" на экране и нажмите ENTER. Чтобы выбрать скрытие пароля с помощью " * " или его отображение открытым текстом, нажмите +Fav на пульте ДУ. Чтобы удалить все введенные символы, нажмите CLEAR.

- Во время настройки сети появится экран для подтверждения вашего согласия с политикой конфиденциальности. Чтобы выразить согласие, выберите "Yes" и нажмите ENTER.

4. Многозонная настройка

Для воспроизведения видео- и аудиоконтента в другой комнате (ZONE 2), кроме главной комнаты, выполните приведенные ниже настройки.

При подключении акустических систем в отдельной комнате выберите "Using AV Receiver". При подключении интегрированного усилителя в отдельной комнате выберите "with External Premain Amplifier". При подключении усилителя мощности выберите "with External Power Amplifier".

Если предполагается подключиться к телевизору в отдельной комнате (ZONE 2), при отображении сообщения "Would you be using TV in 2nd room?" выберите "Yes".

5. Реверсивный звуковой канал

Если подключен телевизор с поддержкой ARC, выберите "Yes". Включится настройка ARC ресивера, и вы сможете слушать звук телевизора через ресивер.

- В случае выбора "Yes" включается функция HDMI CEC, при этом в ждущем режиме увеличится потребление энергии.

Настройка HDMI

HDMI CEC

Выполните эту настройку, чтобы активировать функцию управления для устройств, соответствующих стандарту CEC. Она автоматически устанавливается на включение в случае выбора "Yes" в "5. Реверсивный звуковой канал" в Initial Setup.

Нажмите кнопку  на пульте ДУ, чтобы установить "System Setup" – "Hardware" – "HDMI" – "HDMI CEC" на "On" на экране телевизора. Также активируйте функцию управления CEC на подключенном устройстве с поддержкой CEC.

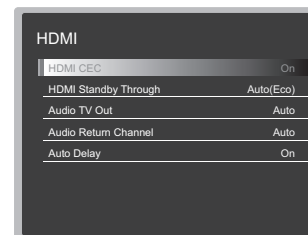

HDMI Standby Through

Даже если ресивер находится в ждущем режиме, входные сигналы с аудиовидеоустройств передаются на телевизор.

- **"Auto" / "Auto (Eco)"**: выберите одну из этих настроек, если подключенные аудиовидеоустройства соответствуют стандарту CEC. Независимо от селектора входа, выбранного непосредственно перед переключением ресивера в ждущий режим, можно передавать входные сигналы с аудиовидеоустройств на телевизор. Выберите "Auto (Eco)", если телевизор также соответствует стандарту CEC. В ждущем режиме можно снизить потребление энергии.
- **Input selector names for "BD/DVD", etc.:** можно передавать входные сигналы с заданного селектора входа на телевизор. Для обеспечения возможности данного выбора параметр "HDMI CEC" должен иметь значение "Off".
- **"Last"**: можно передавать входные сигналы с селектора входа, выбранного непосредственно перед переключением ресивера в ждущий режим. Для обеспечения возможности данного выбора параметр "HDMI CEC" должен иметь значение "Off".

Для завершения настроек нажмите .

Основное воспроизведение

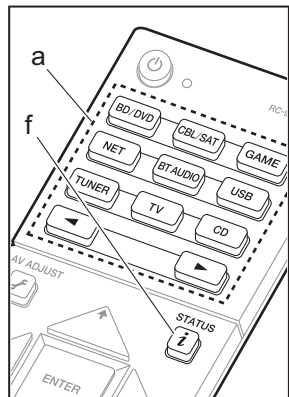

Воспроизведение с аудиовидеоустройства

1. Переключите вход на телевизоре на предназначенный для ресивера.
2. Нажмите селектор входа (а) на пульте ДУ с таким же названием, как и гнездо, к которому подключен проигрыватель, чтобы переключить вход. Например, нажмите BD/DVD для воспроизведения с проигрывателя, подключенного к гнезду BD/DVD.

- Нажмите TV, чтобы слушать звук телевизора. Если к гнездам STRM BOX, AUX или PHONO подключены какие-либо устройства, нажмите кнопки ◀▶, чтобы переключить вход.
- Когда работает функция связи CEC, входной сигнал переключается автоматически при подключении к ресиверу телевизора, соответствующего стандарту CEC, и проигрывателя через соединение HDMI.

3. Запустите воспроизведение на проигрывателе.
4. Для регулировки громкости используйте VOL+/- (b).

Когда телевизор подключен к гнезду HDMI OUT SUB
Нажмите кнопку  на пульте ДУ, чтобы отобразить AV Adjust, и установите "Other" – "HDMI Out" на "SUB" или "MAIN+SUB".

Режим прослушивания

В данном ресивере предусмотрено множество режимов прослушивания. Подробную информацию о режимах прослушивания см. в Расширенном руководстве по эксплуатации. В этом разделе описаны некоторые популярные режимы.

- В будущем планируется обновить встроенное программное обеспечение, чтобы обеспечить поддержку данным ресивером воспроизведения в аудиоформате DTS Neural:X. До обновления доступны Neo:6 Cinema и Neo:6 Music.

AUTO/DIRECT кнопка (c)

При нажатии этих кнопок режимы прослушивания, подходящие для данного входного сигнала, будут переключаться между вариантами "Auto Surround", "Direct" и "Pure Direct". После выбора одного из них, на дисплее главного аппарата отобразится "Auto Surround" (или "Direct"/"Pure Direct") и автоматически выбран режим прослушивания (Dolby Digital для многоканальных входных сигналов, "Stereo" для 2-канальных входных сигналов и т. д.). В режиме "Direct" для дополнительного повышения качества звука отключаются некоторые связанные с ним функции обработки, например управление тембром. В режиме "Pure Direct" отключается еще больше процессов, влияющих на качество звука, что позволяет достигнуть еще более точного воспроизведения оригинального звука. В этом случае игнорируется калибровка AC, выполненная с использованием MCACC.

- В зависимости от входного сигнала и конфигурации AC, возможен автоматический выбор режимов Dolby Surround и DTS Neural:X, расширяющих 2- и 5.1-канальные входные сигналы до 5.1- и 7.1-канальных.

SURR кнопка (d)

Вы можете выбрать из множества режимов прослушивания наиболее соответствующий вашему вкусу. Можно выбрать режимы Dolby Digital, DTS-HD Master Audio и Stereo для конкретного входного сигнала либо режимы Dolby Surround и DTS Neural:X, расширяющие 2- и 5.1-канальные входные сигналы до 5.1- и 7.1-канальных. Можно также наслаждаться

оригинальным объемным звуком в режимах Ext.Stereo и Drama.

STEREO кнопка (e)

Вы можете выбрать режим "Stereo" для воспроизведения только через фронтальные AC и сабвуфер.

Режим прослушивания, выбранный для источника последним, сохраняется в памяти для каждой из кнопок AUTO/DIRECT, SURR и STEREO. Если воспроизводимый контент не поддерживается режимом прослушивания, выбранным последним, автоматически выбирается режим прослушивания, стандартный для такого контента. Несколько раз нажмите  (f) для переключения дисплея ресивера в следующем порядке:

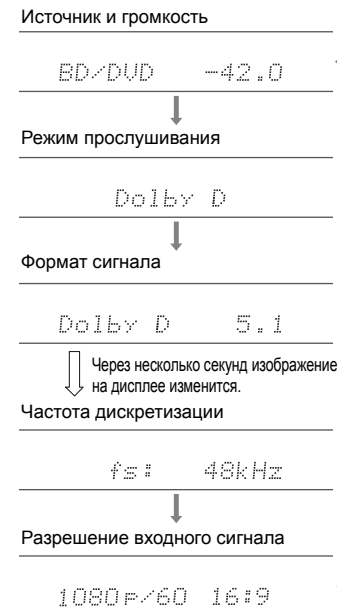

Сетевые функции

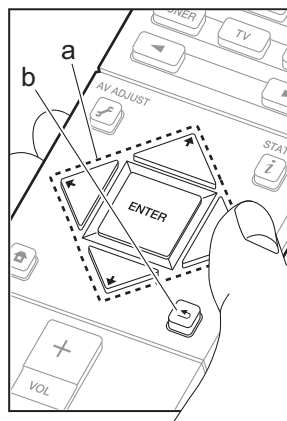
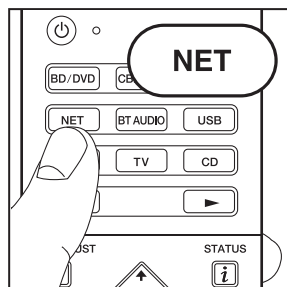

Сетевые службы

1. Переключите вход на телевизоре на предназначенный для ресивера.
2. Нажмите NET, чтобы отобразить экран со списком сетевых служб.

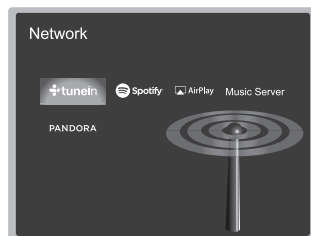

3. Выберите параметр с помощью кнопок курсора на пульте ДУ и для подтверждения выбора (a) нажмите ENTER. Чтобы вернуться к предыдущему экрану, нажмите (b).

Интернет-радио

Когда ресивер подключен к сети, можно слушать TuneIn или другие предварительно зарегистрированные службы интернет-радио. Выбрав нужную службу, следуйте указаниям на экране, используя кнопки курсора для выбора радиостанций и программ, а затем для воспроизведения нажмите ENTER. Воспроизведение начинается после отображения 100% для буферизации.

Музыкальный сервер

Вы можете воспроизводить музыкальные файлы с ПК домашней сети или NAS-устройства, подключенного к той же сети, что и ресивер. Выберите сервер с помощью кнопок курсора, выберите нужный

музыкальный файл и нажмите ENTER для запуска воспроизведения. Воспроизведение начинается после отображения 100% для буферизации.

- Аппарат поддерживает работу с сетевыми серверами программы Windows Media® Player 11 или 12 либо NAS-устройствами, совместимыми с функциональными характеристиками домашней сети. Для использования проигрывателя Windows Media® Player 11 или 12 может потребоваться выполнить некоторые настройки. Включите потоковое вещание для этого проигрывателя в Windows Media® Player. Дополнительную информацию см. в Расширенном руководстве по эксплуатации.



Примечания:

- Сетевые службы становятся доступными для выбора после установки сетевого соединения, даже если вначале их выбрать нельзя.
- При обновлении встроенного программного обеспечения могут быть добавлены новые функции, а поставщики услуг могут прекратить их предоставление, то есть некоторые сетевые службы и контент в будущем могут стать недоступными. Кроме того, доступные службы зависят от вашего места жительства.

курсор на пульте ДУ и нажмите ENTER для подтверждения и запуска воспроизведения.

- Обратите внимание, что работа гарантируется не со всеми устройствами памяти USB.
- С данным ресивером можно использовать устройства памяти USB, соответствующие стандарту класса запоминающих устройств USB большой емкости. Ресивер также совместим с устройствами памяти USB, в которых используются форматы файловой системы FAT16 или FAT32.

USB

Вы можете воспроизводить музыкальные файлы на устройстве памяти USB. Установите устройство памяти USB в порт на передней панели аппарата и нажмите кнопку "USB" на пульте ДУ. Выберите нужную папку или музыкальный файл с помощью кнопок

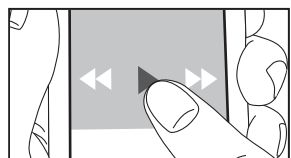
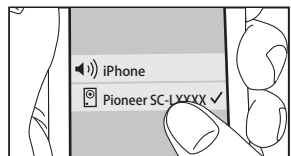
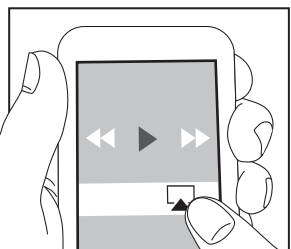
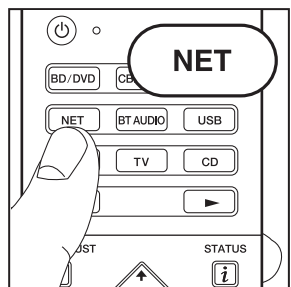

AirPlay

Ресивер позволяет воспроизводить через беспроводную сеть музыкальные файлы, сохраненные на устройствах iPhone®, iPod touch® и iPad®, подключенных к той же точке доступа, что и ресивер.

- Обновите операционную систему на устройстве iOS до последней версии.

1. Подключите устройство iOS к точке доступа.
2. Нажмите NET.
3. Коснитесь значка AirPlay в Центре управления устройства iOS, выберите данный ресивер из открывшегося списка устройств и коснитесь "Done".
4. Воспроизведите музыкальные файлы на устройстве iOS.

- По умолчанию функция Network Standby включена, поэтому после выполнения указанных выше шагов 3 и 4 ресивер автоматически включается, а входной сигнал переключается на "NET". Чтобы снизить количество потребляемой энергии в ждущем режиме, нажмите кнопку на пульте ДУ, затем в открывшемся Home установите "System Setup" – "Hardware" – "Power Management" – "Network Standby" на "Off".

- Вследствие особенностей беспроводной технологии AirPlay, качество воспроизводимого на ресивере звука может оказаться несколько ниже, чем на устройстве с функцией AirPlay.

Музыкальные файлы можно также воспроизводить на компьютере с iTunes (версии 10.2 или более поздней). До выполнения операций убедитесь, что ресивер и ПК подключены к одной и той же сети, а затем нажмите NET на ресивере. Затем щелкните по значку AirPlay в iTunes, выберите данный ресивер из открывшегося списка устройств и запустите воспроизведение музыкального файла.

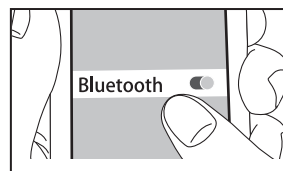
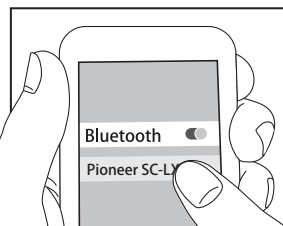
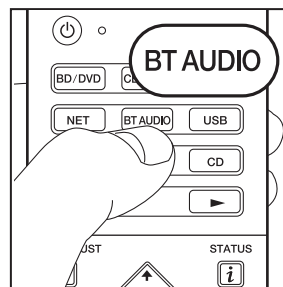

Воспроизведение через BLUETOOTH®

Сопряжение ресивера с другими устройствами

1. При нажатии на пульте ДУ BT AUDIO на дисплее ресивера отображается "Now Pairing..." и включается режим сопряжения.

Now Pairing...

2. Активируйте (включите) функцию BLUETOOTH на устройстве с поддержкой BLUETOOTH, а затем выберите данный ресивер из открывшегося списка устройств.

Если отобразится запрос пароля, введите "0000".

- Чтобы подключиться к другому устройству с поддержкой функции BLUETOOTH, нажмите и удерживайте BT AUDIO, пока не появится "Now Pairing...", а затем выполните указанный выше шаг 2. В ресивере можно зарегистрировать до восьми сопряженных устройств.
- Зона действия сети составляет 15 метров. Обратите внимание, что соединение со всеми устройствами с функцией BLUETOOTH не всегда гарантируется.

Воспроизведение

1. Когда ресивер включен, подключите устройство с поддержкой функции BLUETOOTH.
 2. Селектор входа ресивера автоматически переключится на "BT AUDIO".
 3. Воспроизведите музыкальный файл. Увеличьте громкость устройства с функцией BLUETOOTH до подходящего уровня.
- Вследствие особенностей беспроводной технологии BLUETOOTH, качество воспроизводимого на ресивере звука может оказаться несколько ниже, чем на устройстве с функцией BLUETOOTH.

Другие функции

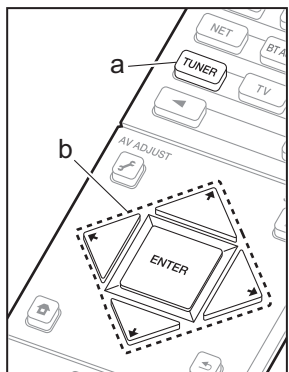

Прослушивание радио

1. Несколько раз нажмите кнопку TUNER (a) на пульте ДУ, чтобы выбрать "AM" или "FM" на дисплее.
2. Нажмите кнопку MODE (c) на пульте ДУ, после чего на дисплее отобразится "TunMode: Auto".
3. При нажатии на пульте ДУ кнопка курсора \uparrow / \downarrow (b) начинается автоматическая настройка, и после обнаружения радиостанции поиск прекращается. При настройке на радиостанцию на дисплее загорается индикатор "TUNED".

Можно зарегистрировать до 40 радиостанций.

1. Настройтесь на радиостанцию AM/FM, которую хотите зарегистрировать.
2. Нажмите +Fav (d) на пульте ДУ, чтобы на дисплее замигал установленный номер.
3. Пока установленный номер мигает (примерно 8 секунд), несколько раз нажмите кнопки курсора \leftarrow / \rightarrow (b) на пульте ДУ, чтобы выбрать номер от 1 до 40.
4. Еще раз нажмите +Fav (d) на пульте ДУ, чтобы зарегистрировать радиостанцию. После выполнения регистрации установленный номер перестает мигать. Чтобы выбрать зарегистрированную радиостанцию, нажимайте кнопки курсора \leftarrow / \rightarrow (b) на пульте ДУ.
 - Чтобы удалить зарегистрированную станцию, выберите кнопками курсора \leftarrow / \rightarrow (b) на пульте ДУ номер пресета для удаления, затем нажмите кнопку +Fav (d) на пульте ДУ и, пока мигает номер пресета, кнопку CLEAR (e). После удаления номер на дисплее гаснет.

Настройка шага частоты

Нажмите кнопку \mathbb{H} на пульте ДУ, чтобы выбрать "System Setup" – "Miscellaneous" – "Tuner" – "AM/FM Frequency Step" или "AM Frequency Step", а затем выберите шаг частоты для своего региона. Обратите внимание, что при изменении этой настройки все зарегистрированные номера радиостанций удаляются.

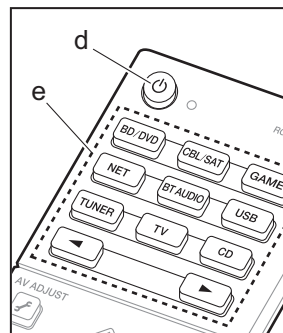

Многозонная настройка

Воспроизведение

1. Удерживая MODE (a) на пульте ДУ, нажимайте ZONE 2 (b) в течение 3 или более секунд, пока индикатор ДУ не мигнет дважды.
 - Пульт ДУ переключится на режим для управления ZONE 2.



Для переключения пульта ДУ обратно на режим управления главной комнатой: удерживая MODE (a) на пульте ДУ, нажимайте MAIN (c) в течение 3 секунд или более, пока индикатор ДУ не мигнет один раз.

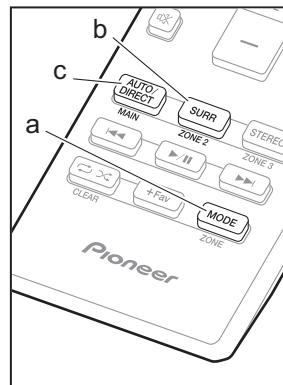

2. Направьте пульт ДУ на ресивер и нажмите \mathbb{P} (d). "Z2" загорится на дисплее ресивера.

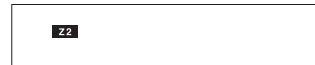

3. Нажмите кнопку селектора входа (e) для входного сигнала, который будет воспроизводиться в отдельной комнате. Нажав ZONE CONTROL на ресивере, не позднее чем через 8 секунд поверните диск селектора входов INPUT SELECTOR для выбора входного сигнала, который будет воспроизводиться в отдельной комнате.
 - Для главного зала и отдельного помещения с помощью селектора входов "NET", "BT AUDIO" или "USB" можно выбирать только одинаковые входы. Если вы выбрали "NET" в главном зале и затем "USB" в отдельном помещении, главный зал также переключается в режим "USB". Разные радиостанции для главной и отдельной комнаты нельзя выбрать для радио AM/FM.
 - Аудиосигналы DSD и Dolby TrueHD не выводятся на ZONE 2 при выборе с помощью селектора входа "NET", "USB".
4. Регулировка громкости усилителя мощности в отдельной комнате осуществляется кнопками VOL+/- на пульте ДУ. Чтобы управлять громкостью на

главном аппарате, нажмите кнопку ZONE CONTROL, и в течение 8 секунд выберите желаемый уровень диском MASTER VOLUME.

- Информация о подключенном устройстве может отображаться на экране телевизора в отдельной комнате. Нажмите кнопку **i**, когда пульт ДУ находится в режиме управления ZONE 2.
- Использование многозонной функции приводит к увеличению энергопотребления в ждущем режиме.

Как выключить функцию

Нажмите кнопку **⏻** пульта ДУ в режиме управления ZONE 2.

Воспроизведение только в ZONE 2

Если ресивер переключить в ждущий режим во время многозонного воспроизведения, индикатор Z2 потускнеет и режим воспроизведения переключится на воспроизведение только в отдельной комнате. Если включить функцию ZONE 2, когда ресивер находится в ждущем режиме, режим воспроизведения также переключится на ту же настройку.

MULTI-ZONE MUSIC

Если в процессе воспроизведения в главной комнате нажать кнопку MULTI-ZONE MUSIC на главном аппарате, на дисплее загорится сообщение "Z2", включится функция MULTI-ZONE MUSIC, и в отдельной комнате будет использоваться тот же самый источник.

- Источники, воспроизведение которых возможно в ZONE 2, могут воспроизводиться во всех комнатах.
- В случае подключенных наушников или вывода звука через динамики телевизора данная функция недоступна.

Настройки

Для использования многозонной функции необходимо выполнить настройки в Initial Setup, "4. Многозонная настройка" (→P21). Для проверки настроек нажмите кнопку **⏻** на пульте ДУ и откройте "System Setup" на экране Home.

- Если телевизор в отдельной комнате подключен с помощью кабеля HDMI, выбрали ли вы "Use" в "Input/Output Assign" – "TV Out/OSD" – "Zone2 HDMI"?
- Если звук воспроизводится с аудиовидеоустройств через кабель HDMI в отдельной комнате, выбрали ли вы "Use" в "Input/Output Assign" – "TV Out/OSD" – "Zone2 HDMI"?
- Если АС в отдельной комнате подключены с помощью кабеля для АС, выбрали ли вы "Zone 2" в "Speaker" – "Configuration" – "Zone Speaker"?
- Если усилитель мощности в отдельной комнате подключен с помощью аналогового аудиокабеля и вы желаете регулировать громкость на аппарате, выбрали ли вы "Variable" в "Multi Zone" – "Zone 2" – "Output Level"?

AV Adjust

Нажимая **↵** на пульте ДУ во время воспроизведения, с помощью экранного меню можно изменять часто используемые настройки, например переключать АС и регулировать качество звука. Выберите параметр с помощью кнопок курсора на пульте ДУ и для подтверждения выбора нажмите ENTER. Чтобы вернуться к предыдущему экрану, нажмите **⏪**. Обратите внимание, что при положении селектора входов "CD", "TV", "PHONO", "FM" или "AM" изображение не отображается на экране телевизора, поэтому при выполнении этих операций смотрите на дисплей ресивера.

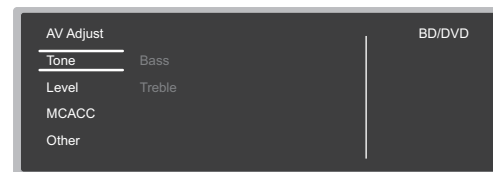



"Tone": можно усилить или ослабить низкие и высокие частоты фронтальных АС.

"Other": позволяет выполнить множество настроек.

- **"Sound Delay"**: если видеосигнал отстает по времени от аудиосигнала, можно применить задержку звука для компенсации расхождения.
- **"Sound Retriever"**: улучшение качества звука для сжатых аудиосигналов.
- **"Speakers"**: при одновременном подключении АС объемного звучания и верхних АС можно переключать вывод сигнала с одних или других. Также можно переключать выходной сигнал для АС A/B.
- **"HDMI Out"**: позволяет выбрать гнездо HDMI OUT для вывода видеосигналов с "MAIN", "SUB" и "MAIN+SUB".

Home

При нажатии на пульте ДУ  открывается главное меню, и затем можно выполнять настройки в различных. Выберите параметр с помощью кнопок курсора на пульте ДУ и для подтверждения выбора нажмите ENTER. Чтобы вернуться к предыдущему экрану, нажмите .

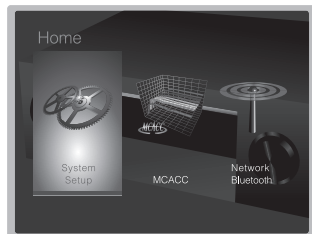

"System Setup": расширенные настройки, предоставляющие дополнительные возможности.
"MCACC": автоматическая настройка АС или выполнение нужных изменений для эквалайзера.
"Network/Bluetooth": выполнение настроек соединения Wi-Fi или настроек для BLUETOOTH.



Неустойчивая работа ресивера

Перезагрузите аппарат

Улучшить плавность работы ресивера можно путем его перезагрузки. Чтобы перезагрузить ресивер, переведите его в режим ожидания и затем нажмите кнопку  STANDBY/ON на главном устройстве, удерживая ее не менее 5 секунд. (При этом настройки ресивера не изменятся.) Если перезагрузка ресивера не помогла, отсоедините и присоедините обратно шнуры питания ресивера и подключенного оборудования.

Сброс аппарата (возврат к заводским настройкам)

Если проблему не удается решить путем перезагрузки, можно попытаться сбросить состояние аппарата к заводским настройкам. В этом случае ваши настройки будут сброшены до значений, заданных по умолчанию. Перед выполнением описанной ниже операции запишите ваши настройки.

1. Удерживая AUTO/DIRECT на ресивере, нажмите  STANDBY/ON на ресивере.
2. "Clear" появится на дисплее, и ресивер вернется в ждущий режим. Не отключайте шнур питания от розетки, пока с дисплея не исчезнет "Clear".
Чтобы сбросить установки пульта ДУ, удерживая MODE, нажимайте  , пока индикатор ДУ не мигнет дважды (около 3 секунд).

Передняя панель

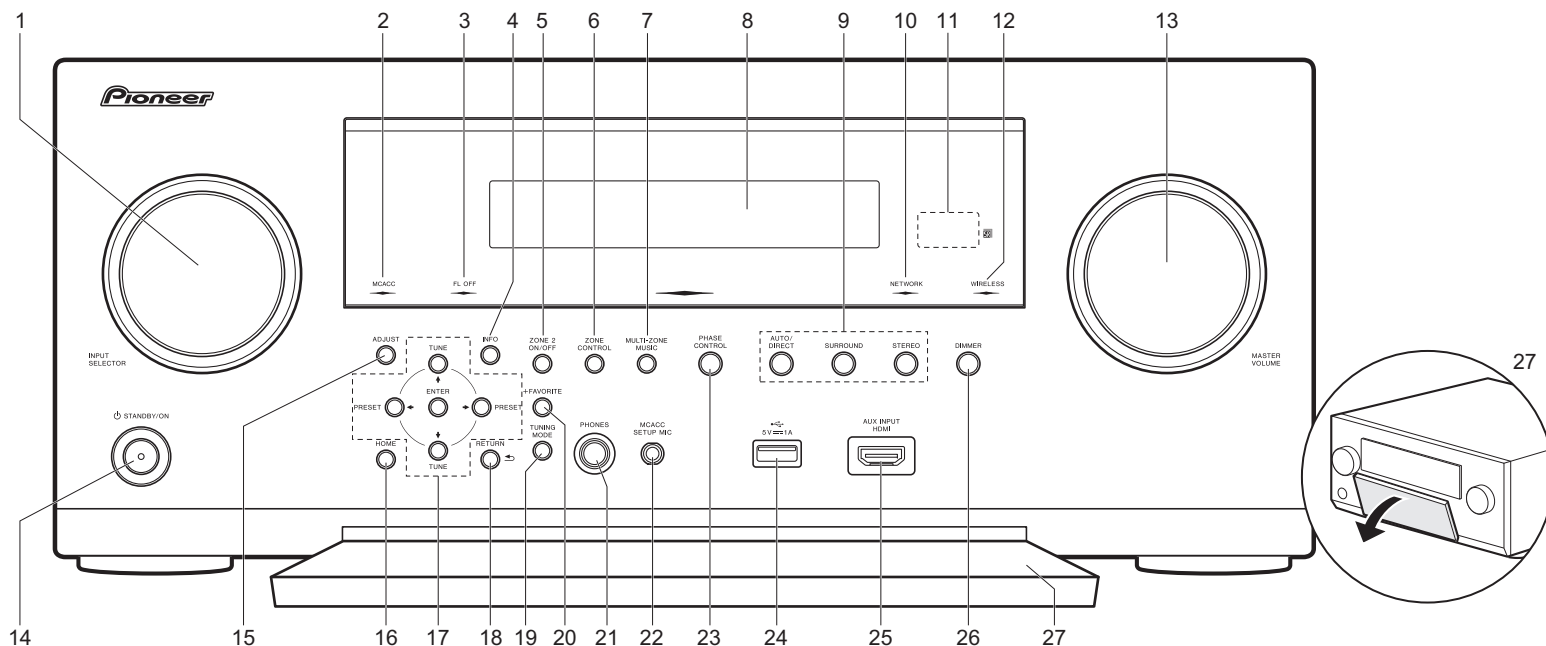

1. Диск INPUT SELECTOR: переключает входной сигнал для воспроизведения.
2. Индикатор MCACC: загорается при разрешении калировки АС с помощью MCACC.
3. Индикатор FL OFF: загорается при периодическом нажатии кнопки DIMMER для выключения дисплея.
4. Кнопка INFO: переключает информацию на дисплее.
5. Кнопка ZONE 2 ON/OFF: выключает многозонную функцию.
6. Кнопка ZONE CONTROL: управляет многозонной функцией. (→P25)
7. Кнопка MULTI-ZONE MUSIC: позволяет функции MULTI-ZONE MUSIC воспроизводить один и тот же источник во всех комнатах, в которых используется многозонная функция. (→P26)

8. Дисплей (→P29)
9. Кнопка режима прослушивания: выбор режима прослушивания. (→P22)
10. Индикатор NETWORK: горит при включенном питании ресивера, если он подключен к сети и селектор входа установлен в положение "NET". Когда ресивер находится в режиме ожидания, этот индикатор горит, если включены такие функции, как HDMI CEC и ждущий режим с запуском по сети. Однако он не горит при включенном режиме ZONE 2.
11. Датчик ДУ
12. Индикатор WIRELESS: загорается при подключении ресивера к беспроводной сети.
13. Диск MASTER VOLUME: позволяет регулировать громкость.

14. Кнопка \odot STANDBY/ON: включает ресивер или переключает его в ждущий режим.
15. Кнопка ADJUST: позволяет выполнять общие настройки на экране телевизора. (→P26)
16. Кнопка HOME: открывает Home. (→P26)
17. Кнопки курсора (кнопка TUNE $\blacktriangle\blacktriangledown$ / PRESET $\blacktriangleleft\blacktriangleright$) и кнопка ENTER: выберите параметр с помощью кнопок курсора и для подтверждения выбора нажмите ENTER. При использовании TUNER выберите частоту с помощью TUNE $\blacktriangle\blacktriangledown$ или выберите зарегистрированные радиостанции с помощью PRESET $\blacktriangleleft\blacktriangleright$.
18. Кнопка RETURN: возвращает дисплей в предыдущее состояние.
19. Кнопка TUNING MODE: переключает режим

Дисплей

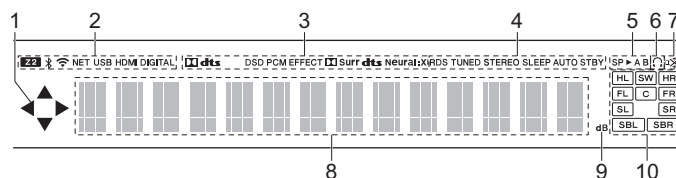

- настройки на радиостанции.
20. Кнопка +FAVORITE: регистрирует радиостанции AM/FM.
21. Гнездо PHONES: для подключения стереонаушников со стандартным штекером (1/4 дюйма или ϕ 6,3 мм).
22. Гнездо MCACC SETUP MIC: для подключения микрофона для настройки AC из комплекта поставки.
23. Кнопка PHASE CONTROL: включает и выключает функцию управления фазами, позволяющую скорректировать фазовые искажения в низкочастотном диапазоне с целью усиления низких частот.
24. Порт USB: порт подключения устройства памяти USB для воспроизведения сохраненных музыкальных файлов. Также используется для подачи питания (не более 5 В/1 А) на устройства USB по кабелю USB.
25. Гнездо AUX INPUT HDMI: служит для подключения видеокамеры и т.п. через HDMI-кабель.
26. Кнопка DIMMER: выбор яркости дисплея из четырех уровней.
27. Передняя откидная крышка

1. Загорается при использовании положений "NET" и "USB" селектора входов, указывая на доступность управления курсором с пульта ДУ, например, на экранах со списками дорожек.
2. Загорается при следующих условиях.
 - Z2: при включении ZONE 2.
 - ✳: при подключении по BLUETOOTH.
 - 📶: при подключении по Wi-Fi.
 - NET: при выборе "NET" с помощью селектора входа и подключении ресивера к сети. Мигает при неправильном подключении к сети.
 - USB: при выборе "USB" с помощью селектора входа, подключении ресивера по USB и выборе устройства USB. Мигает при неправильном подключении USB.
 - HDMI: при поступлении сигналов HDMI и выборе входа HDMI.
 - DIGITAL: при поступлении цифровых сигналов и выборе цифрового входа.
3. Загорается в соответствии с типом входных цифровых аудиосигналов и режимом прослушивания.
4. Загорается при следующих условиях.
 - RDS (Модели для Европы и Азии): при приеме радиовещания RDS.
 - TUNED: при приеме радиостанций AM/FM.
 - STEREO: при приеме стереосигналов FM.
 - SLEEP: при установленном таймере автоматического выключения.
 - AUTO STBY: если доступна функция Auto Standby.
5. Загорается выбранная на данный момент AC.
6. Горит при подключенных наушниках.
7. Мигает при отключении звука.
8. Показывает различную информацию о входных сигналах. Символы, отображение которых на этом аппарате невозможно, заменяются звездочками (*).
9. Горит в процессе регулировки громкости.
10. Индикация AC/канал: показывает выходной канал, соответствующий выбранному режиму прослушивания.

Задняя панель

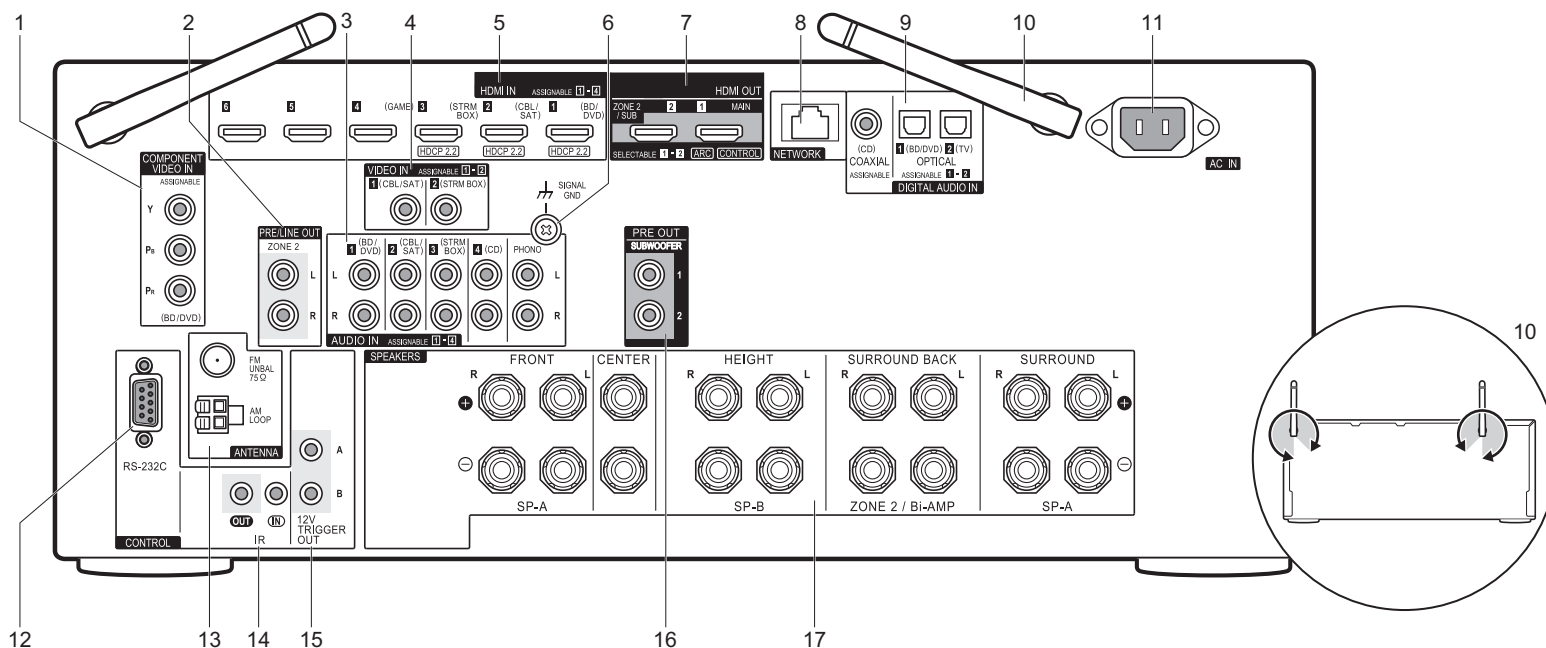

1. Гнезда COMPONENT VIDEO IN: для ввода видеосигналов с аудиовидеоустройств через компонентный видеокабель.
2. Гнезда ZONE 2 PRE/LINE OUT: для вывода аудиосигналов с помощью аналогового аудиокабеля на интегрированный усилитель или усилитель мощности в отдельной комнате (ZONE 2). (→P18)
3. Гнезда AUDIO IN: вход аудиосигналов с аудиовидеоустройств через аналоговый аудиокабель.
4. Гнезда VIDEO IN: для ввода видеосигналов с аудиовидеоустройств через аналоговый видеокабель.
5. Гнезда HDMI IN: для передачи видеосигналов и аудиосигналов по кабелю HDMI, подключенному к аудиовидеоустройству.
6. Разъем SIGNAL GND: для подключения провода заземления электропроигрывателя.
7. Гнезда HDMI OUT: для передачи видеосигналов и

- аудиосигналов по кабелю HDMI, подключенному к монитору, например телевизору или проектору.
8. Порт NETWORK: для подключения к сети через кабель Ethernet.
9. Гнезда DIGITAL AUDIO IN OPTICAL/COAXIAL: вход цифровых аудиосигналов с телевизора или аудиовидеоустройств через цифровой волоконно-оптический кабель или цифровой коаксиальный кабель.
10. Беспроводная антенна: применяется в вертикальном положении для обеспечения соединения Wi-Fi или при использовании устройства с поддержкой функции BLUETOOTH. Диапазон допустимого изменения положения беспроводной антенны показан на рисунке. Не пытайтесь силой установить антенну в положение вне этого диапазона, поскольку таким образом можно сломать ее.
11. AC IN: для подключения шнура питания из комплекта поставки.
12. Порт RS-232C: для подключения к домашней

- системе управления.
13. Разъем ANTENNA AM LOOP/FM UNBAL 75Ω: для подключения антенн из комплекта поставки.
14. Порт IR IN/OUT: позволяет подключить комплект дистанционного управления для нескольких комнат.
15. Гнезда 12V TRIGGER OUT A/B: позволяют подключить устройство с гнездом триггерного входа на 12В для обеспечения связи между устройством и ресивером.
16. Гнезда SUBWOOFER PRE OUT: для подключения активного сабвуфера с помощью кабеля для сабвуфера. Можно подключить не более двух активных сабвуферов. Одинаковый сигнал выводится из каждого гнезда SUBWOOFER PRE OUT.
17. Разъемы SPEAKERS: для подключения АС с помощью кабелей для АС. (Гнезда моделей для Северной Америки предназначены для штекеров типа "банан".)

Пульт дистанционного управления

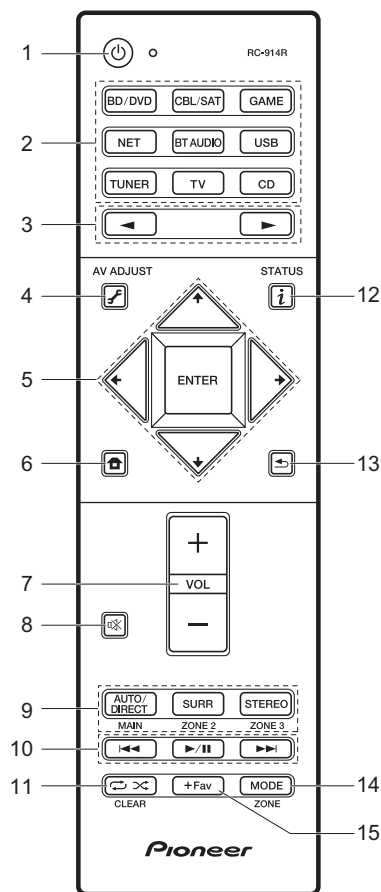

1. Кнопка ⏻ : включает ресивер или переключает его в ждущий режим.
2. Кнопки селектора входов: выберите вход для воспроизведения. Кнопки области 3 используются для выбора "STRM BOX", "AUX" или "PHONO".
3. Кнопки \leftarrow \rightarrow : нажатие любой из этих кнопок приводит к переключению воспроизводимого источника.
4. Кнопка ⚙ (AV ADJUST): позволяет выполнять простые настройки на экране телевизора. (→P26)
5. Кнопки курсора и кнопка ENTER: выберите параметр с помощью кнопок курсора и для подтверждения выбора нажмите ENTER.
6. Кнопка 🏠 : открывает Home. (→P26)
7. Кнопки громкости: позволяет регулировать громкость. Эта кнопка также отменяет отключение звука.
8. Кнопка 🔇 : временно отключает звук. Нажмите ее еще раз, чтобы отменить отключение звука.
9. Кнопки LISTENING MODE: позволяют выбрать режим прослушивания. (→P22)
Кнопки MAIN/ZONE 2: управляют многозонной функцией. (→P25)
(Кнопка ZONE 3 не используется с данным ресивером.)
10. Кнопки воспроизведения: запуск воспроизведения Music Server или USB.
11. Кнопка 🔄 ∞ : используется для операций повтора или воспроизведения в случайном порядке с Music Server или USB.
Кнопка CLEAR: удаляет все введенные символы после ввода текста на экране телевизора.
12. Кнопка i (STATUS): переключает информацию на дисплее.
13. Кнопка ↶ : возвращает дисплей в предыдущее состояние.
14. Кнопка MODE: переключает настройку на радиостанции AM/FM между автоматической и ручной настройкой.
15. Кнопка +Fav: регистрирует радиостанции AM/FM.

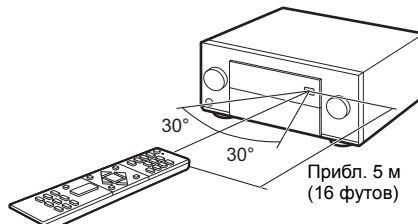

Технические характеристики

Усилитель

(Модели для Северной Америки)

Непрерывная средняя выходная мощность (* 1)

120 Вт (* 2) на канал (8 Ом)

120 Вт (* 3) на канал (6 Ом)

* 1. Измеренная в соответствии с правилами регулирования торговли Федеральной торговой комиссии США по заявленной выходной мощности усилителей

* 2. 1 кГц при общих гармонических искажениях не более 0,08 % (* 4)

* 3. 1 кГц при общих гармонических искажениях не более 1 % (* 4)

* 4. Измеренная с использованием анализатора спектра звуковых частот

Многоканальная мгновенная выходная мощность (1 кГц, 1 %, 8 Ом)

560 Вт (всего 7 каналов)

Непрерывная выходная мощность (1 кГц, 8 Ом, 0,08 %)

120 Вт + 120 Вт (фронт.)

120 Вт (центр.)

120 Вт + 120 Вт (объемн. звуч.)

120 Вт + 120 Вт (тыльн. объемн. звуч./верхн.)

Непрерывная выходная мощность (1 кГц, 6 Ом, 1,0 %)

150 Вт + 150 Вт (фронт.)

150 Вт (центр.)

150 Вт + 150 Вт (объемн. звуч.)

150 Вт + 150 Вт (тыльн. объемн. звуч./верхн.)

Непрерывная выходная мощность (1 кГц, 4 Ом, 1,0 %)

200 Вт + 200 Вт (фронт.)

200 Вт (центр.)

200 Вт + 200 Вт (объемн. звуч.)

200 Вт + 200 Вт (тыльн. объемн. звуч./верхн.)

(Модели для Европы)

Многоканальная мгновенная выходная мощность (1 кГц, 1 %, 8 Ом)

560 Вт (всего 7 каналов)

Номинальная выходная мощность (1 кГц, 4 Ом, 1 %, 1 ведомый канал)

220 Вт на канал

Номинальная выходная мощность (1 кГц, 6 Ом, 1 %, 1 ведомый канал)

180 Вт на канал

(Модели для Австралии)

Максимальная выходная мощность (1 кГц, 4 Ом, 10 %, 1 ведомый канал)

320 Вт на канал

(модели для Азии)

Многоканальная мгновенная выходная мощность (1 кГц, 1 %, 8 Ом)

560 Вт (всего 7 каналов)

Максимальная выходная мощность (1 кГц, THD 10 %, 4 Ом, 1 ведомый канал)

320 Вт на канал

Номинальная выходная мощность (1 кГц, 4 Ом, 1 %, 1 ведомый канал)

220 Вт на канал

Номинальная выходная мощность (1 кГц, 6 Ом, 1 %, 1 ведомый канал)

190 Вт на канал

THD+N (общие гармонические искажения + шум)
0,05% (1 кГц, 100 Вт)

Входная чувствительность и импеданс (1 кГц, 100 Вт/8 Ом)

200 мВ/82 кОм (LINE (несимметричный))

3,5 мВ/47 кОм (PHONO MM)

Номинальный выходной уровень и импеданс на RCA

1 В/470 Ом (SUBWOOFER PRE OUT)

200 мВ/2,2 кОм (ZONE LINE OUT)

2 В/2,2 кОм (ZONE PRE OUT)

Перегрузочная способность фонокорректора

70 мВ (MM 1 кГц 0,5%)

Управление тембром

± 10 дБ, 90 Гц (BASS)

± 10 дБ, 7,5 кГц (TREBLE)

Отношение сигнал/шум

105 дБ (IHF-A, LINE IN, SP OUT)

80 дБ (IHF-A, PHONO IN, SP OUT)

Импеданс AC

4 – 16 Ом

Импеданс выхода на наушники

43 Ом

Номинальная мощность наушников

57 мВт (32 Ом, 1 кГц, THD 10 %)

Видео

Уровень сигнала

1 Влик-пик/75 Ом (композиционный видеосигнал)

1 Влик-пик/75 Ом (компонентный видеосигнал Y)

0,7 Влик-пик/75 Ом (компонентный видеосигнал B/R)

Максимальное разрешение, поддерживаемое компонентным видеосигналом

480i/576i

Тюнер

Диапазон частот настройки FM

87,5 – 107,9 МГц (модели для Северной Америки)

87,5 – 108,0 МГц, RDS (модели для других стран)

Диапазон частот настройки AM

530 – 1710 кГц (модели для Северной Америки)

522/530 – 1611/1710 кГц (модели для других стран)

Количество пресетов

40

Сеть

Сеть Ethernet

10BASE-T/100BASE-TX

Беспроводная сеть

Стандарт IEEE 802.11 a/b/g/n

(Стандарт Wi-Fi®)

Диапазон 5 ГГц/2,4 ГГц

BLUETOOTH

Система связи

Версия BLUETOOTH 4.1+LE

Диапазон частот

Диапазон 2,4 ГГц

Метод модуляции

FHSS (расширение спектра со скачкообразной перестройкой частоты)

Совместимые профили BLUETOOTH

A2DP 1.2

AVRCP 1.3

HOGP-Host (клиент)

HOGP-HID Device (сервер)

HID Service (HIDS)

Поддерживаемые кодеки

SBC

AAC

Диапазон передачи (A2DP)

20 Гц - 20 кГц (Частота дискретизации 44,1 кГц)

Максимальная зона действия

Грипл. 15 м (*) по прямой

* Фактическая зона действия зависит от множества факторов: наличия препятствий между устройствами, магнитных полей вокруг микроволновой печи, статического электричества, беспроводных телефонов, чувствительности приемника, характеристик антенны, операционной системы, программного обеспечения и т. п.

Общие характеристики

Питание

120 В, 60 Гц (модели для Северной Америки)

220 – 230 В, 50/60 Гц (модели для Европы)

220 – 230/240 В, 50/60 Гц (модели для Азии)

Потребляемая мощность

250 Вт

0,15 Вт (режим ожидания, модели для Северной Америки)

0,2 Вт (режим ожидания, модели для других стран)

60 Вт (тихий режим)

5,5 Вт (HDMI Standby Through)

2 Вт (Network Standby)

Размеры (Ш × В × Г)

435 мм × 185 мм × 395 мм

17-1/8" × 7-5/16" × 15-9/16"

Масса

11,8 кг (26,0 фунтов) (Модели для Северной Америки)

12,0 кг (26,5 фунтов) (модели для других стран)

HDMI

Вход

IN1 (BD/DVD, HDCP2.2), IN2 (CBL/SAT, HDCP2.2), IN3 (STRM BOX, HDCP2.2), IN4 (GAME), IN5, IN6, AUX INPUT HDMI (передн.)

Выход

OUT MAIN (ARC, HDCP2.2) 55 mA

OUT SUB (HDCP2.2) 55 mA

Поддерживается

Deep Color, x.v.Color™, LipSync, Audio Return Channel, 3D, 4K 60Hz, CEC, Extended Colorimetry (sYCC601, Adobe RGB, Adobe YCC601), Content Type, HDR

Формат аудиосигнала

Dolby Atmos, Dolby TrueHD, Dolby Digital, Dolby Digital Plus, DTS, DTS:X (предполагается поддержка в будущем), DTS-HD Master Audio, DTS-HD High Resolution Audio, DTS 96/24, DTS-ES, DTS-HD Express, DSD, PCM

Максимальное разрешение видеосигнала

4k 60 Гц (YCbCr 4:4:4)

Видеовходы

Компонентный
IN1 (BD/DVD)
Композитный
IN1 (CBL/SAT), IN2 (STRM BOX)

Поддерживаемые входные разрешения

Вход HDMI
4K, 1080p/24, 1080p, 1080i, 720p, 480p/576p
Компонентный вход
480i/576i
Композитный вход
480i/576i

- Выход с гнезда HDMI OUT на телевизор имеет такое же разрешение, как и на входе. При использовании телевизора, поддерживающего 4K, видеосигналы 1080p HDMI также можно выводить в формате 4K.

Аудиовходы

Цифровые
OPTICAL 1 (BD/DVD), 2 (TV)
COAXIAL (CD)
Аналоговые
BD/DVD, CBL/SAT, STRM BOX, CD, PHONO

Аудиовыходы

Аналоговые
ZONE2 PRE/LINE OUT
2 SUBWOOFER PRE OUT
Выходы на AC
FRONT L/R, CENTER, SURROUND L/R, SURROUND BACK L/R, HEIGHT
L/R
(Гнезда моделей для Северной Америки предназначены для штекеров типа "банан".)
Наушники
PHONES (передн., ш 6,3 мм, 1/4")

Другие функции

Настроенный микрофон	1 (передн.)
USB	1 (версия 2.0, 5 В/1 А)
Ethernet	1
RS232	1
12V TRIGGER OUT	(А : 100 мА, В : 25 мА)
IR IN	1
IR OUT	1

Энергопотребление в ждущем режиме

- Энергопотребление в ждущем режиме может достичь максимального значения 5,5 Вт в следующих случаях:
 - если "Network Standby" имеет значение "On";
 - если "HDMI CEC" имеет значение "On";
 - если "HDMI Standby Through" имеет значение, отличное от "Off";
 - если "BLUETOOTH Wakeup" имеет значение "On".

Технические характеристики и функциональные возможности изменяются без уведомления.

Лицензии и товарные знаки



Manufactured under license from Dolby Laboratories. Dolby, Dolby Atmos, Dolby Surround and the double-D symbol are trademarks of Dolby Laboratories.



For DTS patents, see <http://patents.dts.com>. Manufactured under license from DTS, Inc. DTS, the Symbol, DTS in combination with the Symbol, the DTS-HD logo, and DTS-HD Master Audio are registered trademarks or trademarks of DTS, Inc. in the United States and/or other countries. © DTS, Inc. All Rights Reserved.



The terms HDMI and HDMI High-Definition Multimedia Interface, and the HDMI Logo are trademarks or registered trademarks of HDMI Licensing LLC in the United States and other countries.



The Wi-Fi CERTIFIED Logo is a certification mark of Wi-Fi Alliance®.



AirPlay, iPad, iPhone, and iPod touch are trademarks of Apple Inc., registered in the U.S. and other countries.

iPad Air and iPad mini are trademarks of Apple Inc.

"Made for iPod", "Made for iPhone" and "Made for iPad" mean that an electronic accessory has been designed to connect specifically to iPod, iPhone, or iPad, respectively, and has been certified by the developer to meet Apple performance standards. Apple is not responsible for the operation of this device or its compliance with safety and regulatory standards.

Please note that the use of this accessory with iPod, iPhone or iPad may affect wireless performance.

AirPlay works with iPhone, iPad, and iPod touch with iOS 4.3.3 or later, Mac with OS X Mountain Lion or later, and PC with iTunes 10.2.2 or later.

Apple, Apple TV and Safari are trademarks of Apple Inc., registered in the U.S. and other countries.



The Bluetooth® word mark and logos are registered trademarks owned by the Bluetooth SIG, Inc.

PANDORA

PANDORA, the PANDORA logo, and the Pandora trade dress are trademarks or registered trademarks of Pandora Media, Inc. Used with permission.



Google Cast and the Google Cast badge are trademarks of Google inc.



The product with this logo is conformed to Hi-Res Audio standard defined by Japan Audio Society. This logo is used under license from Japan Audio Society.

This product is protected by certain intellectual property rights of Microsoft. Use or distribution of such technology outside of this product is prohibited without a license from Microsoft.

Windows and the Windows logo are trademarks of the Microsoft group of companies.

QR Code is a registered trademark of DENSO WAVE INCORPORATED.

"x.v.Color" and "x.v.Color" logo are trademarks of Sony Corporation.

DSD and the Direct Stream Digital logo are trademarks of Sony Corporation.

MPEG Layer-3 audio coding technology licensed from Fraunhofer IIS and Thomson.

"All other trademarks are the property of their respective owners."

"Toutes les autres marques commerciales sont la propriété de leurs détenteurs respectifs."

"El resto de marcas comerciales son propiedad de sus respectivos propietarios".

"Tutti gli altri marchi di fabbrica sono di proprietà dei rispettivi proprietari."

"Alle anderen Warenzeichen sind das Eigentum ihrer jeweiligen Eigentümer."

"Alle andere handelsmerken zijn eigendom van de desbetreffende rechthebbenden."

"Все товарные знаки являются собственностью соответствующих владельцев."

ОТКАЗ ОТ ОТВЕТСТВЕННОСТИ

Посредством ресивера вы сможете перейти по ссылке к другим услугам или веб-сайтам, которые не находятся под контролем любой компании, которая разработала, произвела или распространяла/распространила ресивер, и ее филиалов (далее "Компания"). Мы не имеем никакого контроля над характером, контентом и доступностью этих услуг. Включение каких-либо ссылок не подразумевает рекомендацию и не подтверждает взгляды, выражаемые ими.

Вся информация, контент и услуги, доступ к которым можно получить посредством ресивера, принадлежат третьим сторонам и защищены законами об авторских правах, патентах, товарных знаках и/или других видах интеллектуальной собственности законодательством соответствующих стран.

Вся информация, контент и услуги, доступ к которым можно получить посредством ресивера, предназначены исключительно для личного некоммерческого использования. Запрещается использование любой информации, контента или услуги способом, отличным от указанного соответствующим владельцем контента или поставщиком услуг.

Запрещается изменение, копирование, переиздание, загрузка, отправка, перевод, продажа, создание производных продуктов, эксплуатация или распространение любым способом или средством любой информации, контента или услуг, доступ к которым можно получить посредством ресивера, если это явно не одобрено соответствующим владельцем авторских прав, патента, товарного знака и/или других видов интеллектуальной собственности, включая, без ограничений, владельца контента или поставщика услуг.

КОНТЕНТ И УСЛУГИ, ДОСТУП К КОТОРЫМ МОЖНО ПОЛУЧИТЬ ПОСРЕДСТВОМ РЕСИВЕРА, ПРЕДОСТАВЛЯЮТСЯ НА УСЛОВИЯХ "КАК ЕСТЬ".

КОМПАНИЯ НЕ ГАРАНТИРУЕТ ПРЕДОСТАВЛЕННУЮ ТАКИМ ОБРАЗОМ ИНФОРМАЦИЮ, КОНТЕНТ ИЛИ УСЛУГИ, ПРЯМО ИЛИ КОСВЕННО, ДЛЯ ЛЮБЫХ ЦЕЛЕЙ.

КОМПАНИЯ ОТКАЗЫВАЕТСЯ ОТ ЛЮБЫХ ГАРАНТИЙ, ЯВНЫХ ИЛИ ПОДРАЗУМЕВАЕМЫХ, ВКЛЮЧАЯ, НО НЕ ОГРАНИЧИВАЯСЬ ЭТИМ, ГАРАНТИИ ПРАВ СОБСТВЕННОСТИ, СОБЛЮДЕНИЯ ПРАВ, КОММЕРЧЕСКОЙ ЦЕННОСТИ И ПРИГОДНОСТИ ДЛЯ КОНКРЕТНОГО ПРИМЕНЕНИЯ.

Компания не делает никаких заверений или гарантий любого рода, явных или подразумеваемых, о полноте, точности, достоверности, законности, надежности, пригодности или доступности по отношению к информации, контенту и услугам, доступным посредством ресивера. Компания не несет ответственности, будь то контракт или имущественный ущерб, включая халатность и строгую ответственность за любые прямые, косвенные, специальные или случайные убытки или любые другие убытки, возникшие вследствие или в связи с любой содержащейся информацией, или как результат использования любого содержимого или услуг вами или любой третьей стороной, даже если Компания была предупреждена о возможности таких убытков, и Компания не несет ответственности за любые претензии третьих лиц в отношении пользователей ресивера или любой третьей стороны.

Ни в каком случае компания не несет ответственность, без ограничения общего характера вышеизложенного, в случае разрыва или приостановления любой информации, содержимого или услуг, доступных посредством ресивера. Компания также не несет ответственности за клиентское обслуживание, связанное с информацией, содержимым и услугами, доступными посредством ресивера. Любой вопрос или запрос на обслуживание, связанный с информацией, содержимым или услугами, должен направляться напрямую соответствующим владельцам содержимого и поставщикам услуг.

Pioneer

2-3-12 Yaesu, Chuo-ku, Tokyo 104-0028 JAPAN

<U.S.A.>

18 PARK WAY, UPPER SADDLE RIVER, NEW JERSEY 07458, U.S.A.

Tel: 1-201-785-2600 Tel: 1-844-679-5350

<Germany>

Hanns-Martin-Schleyer-Straße 35, 47877 Willich, Germany

Tel: +49(0)2154 913222

<UK>

Anteros Building, Odyssey Business Park, West End Road, South Ruislip,
Middlesex, HA4 6QQ United Kingdom

Tel: +44(0)208 836 3612

<France>

6, Avenue de Marais F - 95816 Argenteuil Cedex FRANCE

Tel: +33(0)969 368 050

Корпорация О энд Пи

2-3-12, Яэсу, Чуо-ку, г. Токио, 104-0028, ЯПОНИЯ

Зарегистрируйте ваше изделие

<http://www.pioneer.eu> (Европа)

© 2016 Onkyo & Pioneer Corporation. All rights reserved.

© 2016 Onkyo & Pioneer Corporation. Tous droits de reproduction et de traduction réservés.

Onkyo group has established its Privacy Policy, available at [<http://www.pioneer-audiovisual.com/privacy/>].

"Pioneer" and "MCACC logo" are trademarks of Pioneer Corporation, and are used under license.

Printed in Malaysia / Imprimé en Malaisie / Напечатано в Малайзии

SN 29402387

F1605-0



* 2 9 4 0 2 3 8 7 *